

PURITY Quell ST PURITY Finest

Wasserfiltersystem/Water Filter System

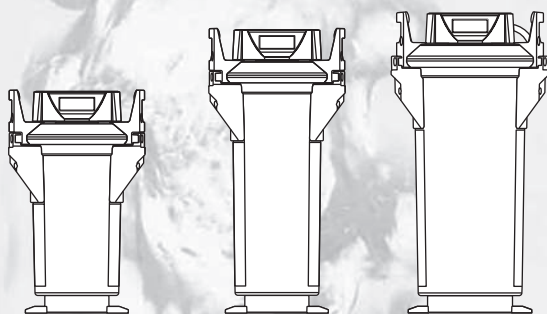

Handbuch	deutsch
Manual	english
Mode d'emploi	français
Handboek	nederlands
Manuale	italiano
Manual	español
Podręcznik	polski
Manual	dansk
Руководство по эксплуатации	русский язык

Deutsch**Seite 2–21**

- 1 Begriffsübersicht
- 2 Allgemeine Informationen
- 3 Betriebs- und Sicherheitshinweise
- 4 Installation
- 5 Inbetriebnahme eines Neufilters
- 6 Austausch der Filterkartusche
- 7 Filterkapazität
- 8 Instandhaltung
- 9 Abfragemodus
- 10 Fehlerbehebung
- 11 Batterie
- 12 Technische Daten
- 13 Bestellnummern

English**Page 22–43**

- 1 Definition of terms
- 2 General Information
- 3 Operating and Safety Information
- 4 Installation
- 5 Commissioning a New Filter
- 6 Replacing the Filter
- 7 Filter Capacity
- 8 Repair
- 9 Query Mode
- 10 Troubleshooting
- 11 Battery
- 12 Technical Data
- 13 Order Numbers
- 14 Information for Australian market

Français**Page 44–63**

- 1 Eléments
- 2 Généralités
- 3 Consignes d'utilisation et de sécurité
- 4 Installation
- 5 Mise en service d'un nouveau filtre
- 6 Remplacement de la cartouche filtrante
- 7 Capacité de filtration
- 8 Entretien
- 9 Mode d'interrogation
- 10 Dépannage
- 11 Pile
- 12 Caractéristiques techniques
- 13 Références

Nederlands**Pagina 64–83**

- 1 Overzicht van de begrippen
- 2 Algemene informatie
- 3 Bedrijfs- en veiligheidsvoorschriften
- 4 Installatie
- 5 Inbedrijfstelling van nieuw filterpatroon
- 6 Vervangen van de filterpatroon
- 7 Filtercapaciteit
- 8 Onderhoud
- 9 Vraagmodus
- 10 Verhelpen van storingen
- 11 Batterij
- 12 Technische gegevens
- 13 Bestelnummers

Italiano**Pagina 84–103**

- 1 Panoramica delle definizioni
- 2 Informazioni generali
- 3 Informazioni sul funzionamento e sulla sicurezza
- 4 Installazione
- 5 Messa in funzione di un nuovo filtro
- 6 Sostituzione della cartuccia filtrante
- 7 Capacità filtrante
- 8 Manutenzione
- 9 Modalità di interrogazione
- 10 Eliminazione dei guasti
- 11 Batteria
- 12 Dati tecnici
- 13 Numeri d'ordine
- 14 Ulteriori informazioni sul prodotto

Español**Página 104–123**

- 1 Términos
- 2 Información general
- 3 Indicaciones de funcionamiento y seguridad
- 4 Instalación
- 5 Puesta en marcha de un filtro nuevo
- 6 Cambio del cartucho filtrante
- 7 Capacidad del filtro
- 8 Mantenimiento
- 9 Modo de acceso
- 10 Solución de fallos
- 11 Batería
- 12 Datos técnicos
- 13 Números de pedido

Polski**Strona 124–143**

- 1 Przegląd pojęć
- 2 Informacje ogólne
- 3 Wskazówki dotyczące użytkowania i bezpieczeństwa
- 4 Instalacja
- 5 Rozruch nowego filtra
- 6 Wymiana wkładów filtracyjnych
- 7 Wydajność filtra
- 8 Konserwacja
- 9 Tryb odczytu
- 10 Usuwanie usterek
- 11 Bateria
- 12 Dane techniczne
- 13 Numery zamówień

Dansk**Side 144–162**

- 1 Oversigt over begreber
- 2 Generelle informationer
- 3 Drifts- og sikkerhedshenvisninger
- 4 Installation
- 5 Ibrugtagning af et nyt filter
- 6 Udskiftning af filterpatronen
- 7 Filterkapacitet
- 8 Vedligeholdelse
- 9 Kontrolmodus
- 10 Udbedring af fejl
- 11 Batteri
- 12 Tekniske data
- 13 Bestillingsnumre

Русский язык**Страница 163–183**

- 1 Термины
- 2 Общие сведения
- 3 Руководство по использованию и безопасности
- 4 Установка
- 5 Ввод в эксплуатацию нового фильтра
- 6 Замена фильтрующего картриджа
- 7 Ресурс фильтра
- 8 Уход за фильтром
- 9 Режим запроса
- 10 Устранение неполадок
- 11 Аккумулятор
- 12 Технические параметры
- 13 Артикулы для заказа

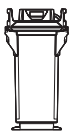
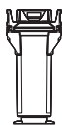

PURITY 450

PURITY 600

PURITY 1200

249/212/408 mm 249/212/520 mm 288/255/550 mm

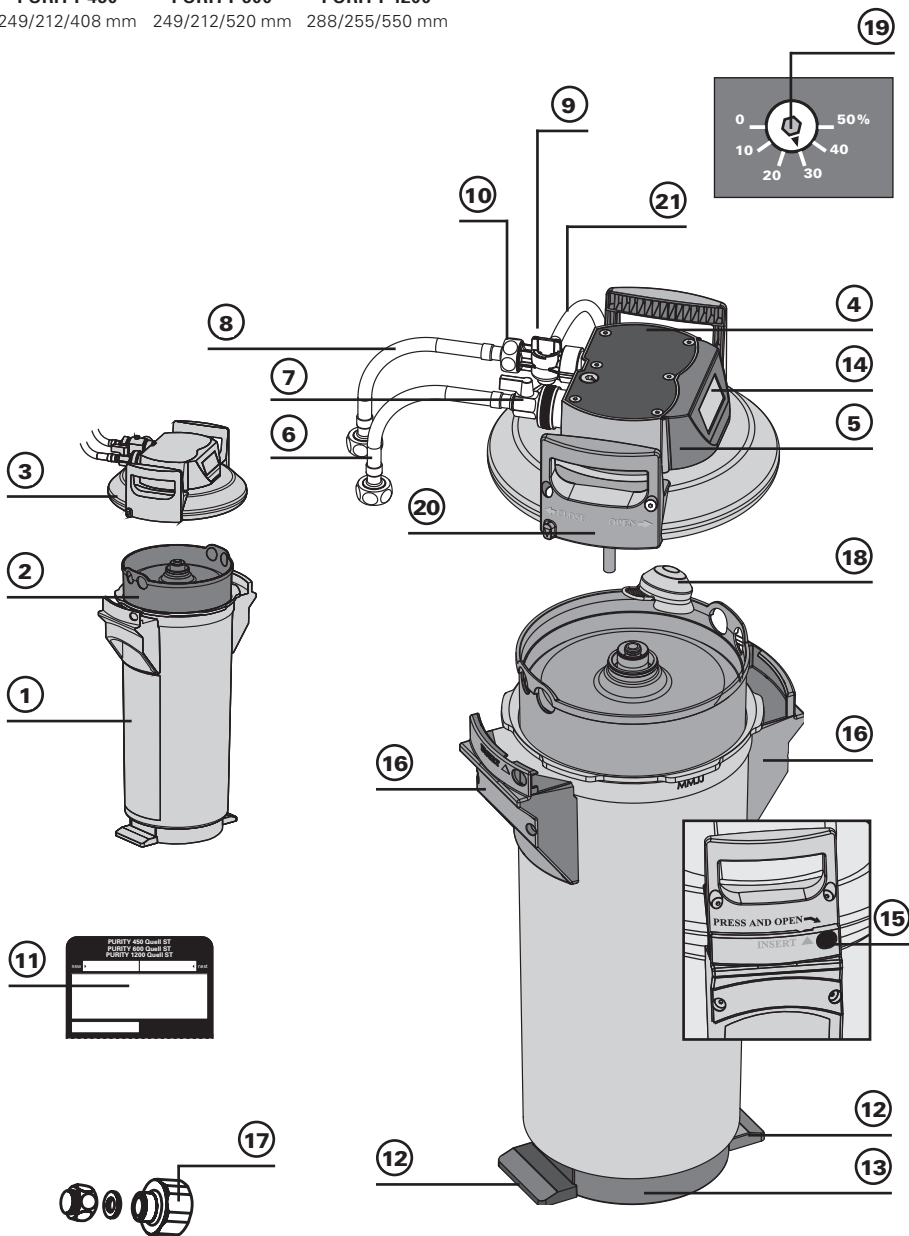

1 Термины

- | | |
|---|---|
| ① Колба высокого давления | ⑩ Соединение выходного шланга (накидная гайка) |
| ② Сменный картридж | ⑪ Стикер для данных о производимых заменах картриджей |
| ③ Головная часть фильтра | ⑫ Опорные ножки |
| ④ Блок подключений (с электронным дисплеем в качестве опции) | ⑬ Цоколь |
| ⑤ Электронный дисплей (опция) | ⑭ Экран электронного дисплея |
| ⑥ Входной шланг (для подключения фильтра к водопроводу) | ⑮ Замок |
| ⑦ Запирающий клапан на входном шланге (Глава 12) | ⑯ Ручки колбы высокого давления |
| ⑧ Выходной шланг (для подключения фильтра к потребляющему оборудованию) | ⑰ Понижающий переходник 1"–3/4" |
| ⑨ Промывочный клапан | ⑱ Защитный колпачок для транспортировки |
| | ⑲ Регулировочный винт bypass |
| | ⑳ Ручка головной части фильтра |
| | ㉑ Промывочный шланг |

2 Общие сведения

2.1 Принцип действия и области применения PURITY Quell ST

Фильтр для воды BRITA PURITY Quell ST предназначен для декарбонизации питьевой воды в целях защиты от возникновения известкового осадка в подключаемом оборудовании. В зависимости от настройки bypass ионы кальция, магния и металлов могут быть выборочно удалены из питьевой воды в процессе фильтрации. Фильтрующий материал удаляет из водопроводной воды мутность и органику, а также примеси, ухудшающие вкус и запах, в том числе хлор. Благодаря индивидуальной настройке bypass в соответствии с жесткостью местной водопроводной воды и областью применения обеспечивается снижение карбонатной жесткости (KH) фильтрованной воды и ее оптимальное качество. Предлагается 3 размера фильтр-систем (PURITY 450 Quell ST, PURITY 600 Quell ST, PURITY 1200 Quell ST), каждый из которых может быть укомплектован либо не укомплектован электронным дисплеем (Advanced Control System, ACS-Technology). Фильтр-системы с технологией ACS предоставляют актуальную информацию об оставшемся ресурсе и настройке bypass фильтра, типе и ресурсе фильтр-системы и дате последней замены картриджа. Это гарантирует оптимальный контроль работы фильтра и высокое качество отфильтрованной воды. Подробнее о фильтр-системах с технологией ACS в главе 5.2.

Уникальная система IntelliBypass гарантирует постоянство настройки bypass в течение всего периода использования фильтра независимо от объема водопотребления оборудования, подключенного к фильтру. Это обеспечивает стабильно высокое качество воды, которое соответствует специфическим требованиям и учитывает свойства местной воды. Область применения фильтр-систем BRITA PURITY Quell ST – это кофе/эспрессо машины, автоматы для продажи горячих и прохладительных напитков, пароконвектоматы и иные стимеры, увлажнители воздуха.

Фильтр-система подходит для установки даже в условиях ограниченного пространства, в том числе в автоматах по продаже напитков и встроенном кухонном оборудовании, и может устанавливаться как в горизонтальном, так и в вертикальном положениях. Качество питьевой воды, производимой фильтр-системами BRITA, проверено и одобрено независимой экспертной организацией.

2.2 Принцип действия и области применения PURITY Finest

Фильтрованная вода, получаемая с помощью фильтров PURITY Finest 600/1200, усиливает уникальный аромат кофе, особенно эспрессо, и способствует полному раскрытию вкуса. Свойства кофе Crema становятся заметно ярче.

Фильтр-системы PURITY Finest снижают общую жесткость (GH) питьевой воды, что позволяет избежать образования твердой (известковой) накипи и гипсового осадка в подключаемом оборудовании.

Используемый метод очищает питьевую воду от ионов кальция и магния, а также тяжелых металлов в соответствии с настройкой bypass.

Фильтрующий материал удаляет из водопроводной воды мутность и органику, а также примеси, ухудшающие вкус и запах, в том числе хлор.

Предлагается два типа фильтр-систем (PURITY Finest 600 и PURITY Finest 1200).

Область применения фильтр-систем PURITY Finest 600/1200 — это кофе/эспрессо-машины, автоматы для продажи горячих и прохладительных напитков в регионах с высокой жесткостью (некарбонатной) питьевой воды.

⚠ Внимание: система не предназначена для использования с пароконвектоматами и иными стимерами.

2.3 Условия гарантии

На фильтр-системы PURITY Finest распространяется официальная гарантия сроком на 1 год. Гарантия может быть предоставлена только в случае соблюдения всех указаний настоящего Руководства.

2.4 Хранение/транспортировка

Необходимо соблюдать условия хранения и транспортировки, указанные в главе «Технические параметры» (глава 12).

Руководство является неотъемлемой частью изделия, его следует хранить в течение всего срока эксплуатации фильтр-системы и передать последующему владельцу.

2.5 Переработка/Утилизация

Изделие и его упаковку следует утилизировать в соответствии с установленными нормами. В случае утилизации с нарушением установленных норм возможно нанесение серьезного ущерба человеку и окружающей среде.

Аккумулятор и электронный дисплей не следует сжигать и выбрасывать вместе с бытовыми отходами. При утилизации необходимо полностью соблюдать требования местного законодательства. Дополнительную информацию см. в главе 11.

3 Руководство по использованию и безопасности

3.1 Квалифицированный персонал

К установке и обслуживанию фильтр-системы допускаются только квалифицированные и уполномоченные сотрудники.

3.2 Корректное обращение

В настоящем Руководстве описан порядок установки, эксплуатации и обслуживания, гарантирующий надлежащее и безопасное функционирование изделия.

Для выполнения описанных здесь задач следует использовать только сменные картриджи BRITA.

3.3 Исключение ответственности

Монтаж необходимо производить в точном соответствии с настоящим Руководством. Компания BRITA не несет ответственность за любые убытки, в том числе косвенный ущерб, которые могут возникнуть по причине неправильной установки или ненадлежащего использования ее продукции.

3.4 Специальная информация по безопасности

- В фильтр-системы BRITA может подаваться только питьевая водопроводная вода. Фильтр-система BRITA предназначена только для холодной воды, температура которой при подаче не выходит за пределы, указанные в главе 12. Не допускается использование водопроводной воды, содержащей вредные микробиологические примеси, или воды, качество которой неизвестно, без её предварительной очистки.
- Если в какой-то период официальными органами рекомендовано кипячение водопроводной воды, то и воду, очищаемую фильтрами BRITA, также необходимо кипятить. Когда сроки действия таких рекомендаций истекают, необходимо заменить картридж на новый, а соединения продезинфицировать.
- Для некоторых групп лиц (лиц со слабой иммунной системой, грудных детей) рекомендуется кипятить водопроводную воду. Это также относится к фильтрованной воде.
- В соответствии с санитарными нормами фильтры подлежат специальной процедуре обеззараживания серебром. Непосредственно в воду может попасть незначительное количество серебра, что абсолютно безопасно для здоровья и соответствует рекомендациям Всемирной Организации по Охране Здоровья (ВОЗ) для питьевой воды.
- Внимание людей с заболеванием почек и лиц, которым проводится диализ: во время фильтрации воды содержание в ней калия может незначительно увеличиться. Если вы страдаете заболеваниями почек или придерживаетесь низкокалорийной диеты, мы рекомендуем обратиться за консультацией к врачу.
- Фильтрованная вода относится к категории 2 стандарта DIN EN 1717.
- Компания BRITA не рекомендует выводить фильтр-систему из эксплуатации на длительное время
- В случае простоя фильтр-системы BRITA в течение 2–3 дней, ее рекомендуется промыть не менее, чем x^* литрами воды (см. таблицу ниже). В случае бездействия фильтра более 4 недель, его необходимо промыть не менее, чем x^{**} литрами воды (см. таблицу ниже), либо заменить. При этом следует учитывать, что максимальный срок использования сменного картриджа составляет 12 месяцев (глава 6).

Система фильтрации	x^* количество воды для промывки после 2–3-х дневного простоя	x^{**} количество воды для промывки после 4-х недельного простоя
PURITY 450	6 литров	30 литров
PURITY 600	12 литров	60 литров
PURITY 1200	24 литра	120 литров

- Фильтр-система не устойчива к воздействию сильно концентрированных чистящих средств (отбеливающий раствор, хлорированный растворитель, сильно окисляющие вещества), поэтому следует исключить возможность контакта с ними.
- Запрещается откручивать и разбирать фильтр-систему во время эксплуатации. Запрещается вскрывать картридж фильтра.
- При правильном монтаже и использовании, а также соблюдении перечисленных в главе 12 «Технические условия» условий эксплуатации срок службы колбы высокого давления и головной части фильтра составляет 10 лет (с момента установки). По истечении 10 лет должна быть в любом случае произведена замена. Шланги требуют замены через 5 лет.
- **Дата производства:**

Код изготовления на стикере картриджа и его упаковке. Например: B815002010	
8	Год производства, здесь 2008
15	Неделя производства, здесь календарная неделя 15
002	№ партии, здесь для примера указана вторая
010	Серийный номер картриджа, здесь десятый картридж из второй партии

Код изготовления на стикере блока подключений. Например: 1001801 E 119311008764	
1001801	Идентификационный номер BRITA
E	Код поставщика
1	Год производства, здесь 2011
19	Неделя производства, здесь календарная неделя 19
3	День производства с понедельника (1) по пятницу (5), здесь среда
11	Год производства, здесь 2011
008764	Текущий идентификационный номер

Дата производства колбы высокого давления и головной части фильтра, например: 1108	
11	Месяц производства, здесь ноябрь
08	Год производства, здесь 2008

3.5 Инструкции по монтажу и технической безопасности

- Оборудование, подключаемое к фильтр-системе, не должно иметь накипи.
- Фильтр-систему можно также устанавливать и после умягчителя воды.
- Необходимо предохранять фильтр-систему от воздействия прямого солнечного света и от механических повреждений. Запрещается производить сборку рядом с источниками тепла и открытым пламенем.
- Запирающий клапан должен устанавливаться перед входным шлангом фильтр-системы.
- Если давление в магистрали выше 6,9 бар, а также при наличии соответствующих законодательных норм, перед фильтр-системой необходимо установить редуцирующий клапан.
- На входе блока подключений (IN) на заводе уже вмонтирован обратный клапан, соответствующий требованиям DIN EN 13959 и протестированный DVGW.
- При выборе материала для деталей, которые вступают в контакт с фильтрованной водой BRITA, важно помнить, что декарбонизированная (умягченная) вода содержит свободный углекислый газ (диоксид углерода). По этой причине должны использоваться только такие материалы, которые совместимы с ним. Мы рекомендуем использовать шланги BRITA.
- Все составляющие части должны быть смонтированы в соответствии с местными требованиями для установки средств очистки питьевой водопроводной воды.

4 Установка

⚠ Внимание: перед установкой необходимо ознакомиться с главами 12 «Технические параметры» и 3 «Руководство по использованию и безопасности». В случае, если до момента монтажа оборудование хранилось либо транспортировалось при температуре ниже 0°C, необходимо, вскрыв оригинальную упаковку, оставить его на 24 часа в помещении, где предусматривается его установка.

4.1 Стандартная комплектация

Для монтажа нового фильтра серий PURITY Quell ST или PURITY Finest потребуются: колба высокого давления ①, сменный картридж ② и головная часть фильтра ③.

Перед монтажом следует извлечь все поставленные детали из упаковки и произвести осмотр на предмет полноты комплектации:

- 1 x колба высокого давления ①
- 1 x головная часть фильтра ③
- 1 x сменный картридж ②
- 1 x Руководство по эксплуатации
- 1 x тест-комплект для определения карбонатной или общей жесткости

При обнаружении недостающих компонентов стандартной комплектации необходимо обратиться в представительство BRITA в Вашем регионе.

4.2 Сборка колбы высокого давления с головной частью фильтра

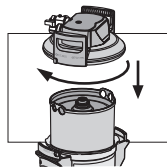
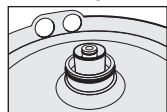

- Встаньте обеими ногами на опорные ножки (12).
- Приподнимите колбу высокого давления (1), поворачивайте ее по часовой стрелке до тех пор, пока ручки колбы (16) не встанут параллельно опорным ножкам (12).
- Снять с картриджа фильтра защитный колпачок для транспортировки (18).
- Следует проверить правильность посадки кольцеобразного уплотнителя картриджа (2) в предусмотренном углублении, убедиться в отсутствии грязи и повреждений.
- **Примечание:** на заводе посадочное гнездо картриджа обработано пищевой смазкой.
- Встаньте обеими ногами на опорные ножки (12) и разместите головную часть фильтра (3) на колбе высокого давления (1). Место расположения стрелки на ручке головной части фильтра (20) должно при этом совпасть с углублением INSERT.
- Надавите на головную часть фильтра (3) и поверните ее по часовой стрелке до зацепления с замком (15).

4.3 Установка входного и выходного шлангов

Примечание: входной и выходной шланги не входят в стандартный комплект поставки фильтр-системы. Рекомендуется использовать комплект шлангов BRITA.

- Входной шланг (6) монтируется на входе, а выходной шланг – на выходе блока подключений (4). **Примечание:** вход IN и выход OUT блока подключений (4) снабжены кольцеобразными уплотнителями, поэтому нет необходимости использовать дополнительные плоские уплотнители. Необходимо удостовериться в корректном расположении уплотнителей.

⚠ Внимание: максимальный момент затяжки 1" и 3/4" соединений не должен превышать 15 Нм! В соединениях шланга могут использоваться только плоские уплотнители. Шланги с конической резьбой повреждают места соединений с головной частью фильтра и лишают права на гарантийное обслуживание! Для подключения к оборудованию могут использоваться шланги, соответствующие стандартам DVGW-W 543.

При монтаже фильтра соблюдайте направление потока, обозначенное стрелочками на поверхности блока подключений: IN = вход воды, OUT = выход воды. Необходимо учитывать установочные размеры фильтр-системы и ее рабочее положение (глава 12). Если используются не оригинальные шланги, воспользуйтесь понижающим переходником (17) 1"-3/4" (прилагается) для обеспечения герметичности обратного клапана, предварительно установленного на входе блока подключений.

5 Ввод в эксплуатацию нового фильтра

5.1 Настройка bypass в фильтр-системах, оборудованных и не оборудованных электронным дисплеем

- Для фильтр-систем PURITY Quell ST: определите карбонатную жёсткость местной водопроводной воды в принятых в Германии градусах жесткости (°dHc, согласно терминологии BRITA °KH) с помощью прилагаемого тест-комплекта.
- Для фильтр-систем PURITY Finest: определите общую жёсткость местной водопроводной воды в принятых в Германии градусах жесткости (°dH, согласно терминологии BRITA °GH) с помощью прилагаемого тест-комплекта.
- Проверьте положение регулировочного винта bypass (19).
Примечание: фабричная установка bypass – 30%, при необходимости ее можно изменить с учётом карбонатной или общей жесткости местной воды и особенностей применения (глава 7).

5.2 Ввод в действие фильтр-системы, оборудованной электронным дисплеем

Рабочий режим дисплея



Единицы измерения карбонатной и общей жесткости

При желании можно выбрать немецкие °dH (= настройка дисплея °KH, °GH), английские °e = Clark (= настройка дисплея °EH), французские °f (= настройка дисплея °FH), североамериканские grains per gallon (= настройка дисплея gpg) и международные мг/Л CaCO₃ (= настройка дисплея мг/Л) единицы карбонатной и общей жесткости.

Если в ходе эксплуатации фильтра изменится тип (= единица) жесткости, автоматически пересчитываются установленные ранее показания.

Гистограмма

Изображение остаточного ресурса с помощью гистограммы. После установки новой фильтр-системы или замены картриджа символ сменного картриджа демонстрирует наполненность на 10 делений.

Bypass

Bypass определяется как доля не декарбонизированной воды в общем количестве фильтрованной воды и указывается в процентах.

Символ наличия потока воды

При поступлении воды в фильтр-систему на экране отображается волнистая линия.

Имеющийся остаточный ресурс картриджа

Остаточный ресурс картриджа указывается по выбору в литрах либо в галлонах США.

При поступлении в фильтр воды начинается обратный отсчет в литрах или в галлонах США, каждый шаг равен 1 литру или галлону. При исчерпании картриджем своего ресурса на экране отображается мигающее отрицательное значение ресурса.

При достижении остаточным ресурсом показателя в 20% оставшиеся два деления гистограммы начинают мигать.

При достижении остаточным ресурсом показателя в 10% последнее деление гистограммы начинает мигать одновременно с двумя стрелками «Замена».

При достижении остаточным ресурсом показателя в 0% мигает деление гистограммы, указывающее на отрицательный ресурс, а также попеременно мигают стрелки «Замена» и отрицательное число остаточного ресурса.



Когда до истечения временного (в месяцах) ресурса фильтра остается один месяц, сигнализирует об этом мигающее поле даты.

Когда временной ресурс фильтр-системы исчерпан на 100 %, попеременно мигают стрелки «Замена» и поле даты.

Когда остаточный и временной (последний месяц) ресурсы фильтр-системы превысят 100 %-й порог, об этом сигнализируют поля отрицательного остаточного ресурса и даты, которые мигают попеременно со стрелками «Замена».

Даты ввода фильтра в эксплуатацию или последней замены картриджа

Обозначения дат ввода фильтра в эксплуатацию или последней замены картриджа расшифровываются следующим образом:

Пример: 28.10.09	
28	День, здесь 28
10	Месяц, здесь октябрь
09	Год, здесь 2009

Выбор единиц измерения

На экране электронного дисплея можно выбрать европейские, североамериканские и международные единицы измерения.

Европейские единицы измерения: в зависимости от типа фильтр-системы (STD или FIN) выберите необходимую единицу измерения жесткости воды: °KH, °EH, °FH или °GH. Единица измерения ресурса и формат даты автоматически отобразятся в литрах и в формате ДД.ММ.ГГ. Североамериканские единицы измерения: выберите единицу жесткости grg. Единица измерения ресурса и формат даты автоматически отобразятся в галлонах США и в формате ММ.ДД.ГГ.

Международные единицы измерения: выберите единицу жесткости мг/л. Единица измерения ресурса и формат даты автоматически отобразятся в литрах и в формате ДД.ММ.ГГ.

Обозначение параметров для ввода

Должны быть заданы следующие параметры:

- **Тип и модель фильтр-системы**
STD 4 = PURITY 450 Quell ST
STD 6 = PURITY 600 Quell ST
STD 12 = PURITY 1200 Quell ST
FIN 6 = PURITY Finest 600
FIN 12 = PURITY Finest 1200
- **Единица измерения и значение жесткости воды**
Единица карбонатной жесткости для фильтр-систем типа STD:
°KH (немецкая единица жесткости)
°EH (английская единица жесткости)
°FH (французская единица жесткости)
grg (североамериканская единица жесткости)
мг/л (международная единица жесткости)

Единица общей жесткости для фильтр-систем типа FIN:

- °GH (немецкая единица жесткости)
- °EH (английская единица жесткости)
- °FH (французская единица жесткости)
- grg (североамериканская единица жесткости)
- мг/л (международная единица жесткости)

- **Временной предел в 2–12 месяцев**

Карбонатная жесткость тип/модель фильтр-системы

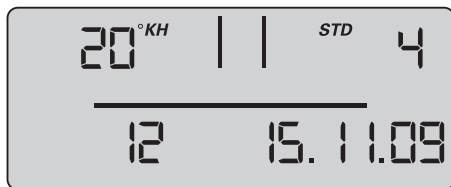

ВременнОй ресурс
(в месяцах)

поле даты

- **Функция напоминания об оставшемся временном ресурсе фильтра в месяцах**
Независимо от настройки функции индикации остаточного ресурса вы можете установить временной предел 2-12 месяцев для активации функции напоминания о необходимости замены картриджа. Когда до истечения временного ресурса фильтра остается один месяц, для предупреждения начинает мигать поле даты. Заводской настройкой являются 12 месяцев.

Пример: при настройке на 9 месяцев работы поле даты на на экране электронного дисплея начнет мигать через 8 месяцев.

Управление электронным дисплеем

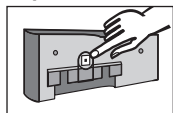

Для управления электронным дисплеем его необходимо извлечь из блока подключений. Поднимите электронный дисплей вверх примерно на 10мм и оттяните его вперёд. Электронный дисплей программируется с помощью переключателя (кнопки) на его задней панели. Заводская настройка электронного дисплея – режим ожидания. Для активации дисплея кратковременно нажмите переключатель 1 раз и произведите ввод новых параметров.

Установка параметров жесткости воды и модели фильтр-системы

Здесь в ручном режиме вводятся данные, необходимые для работы фильтра.

Происходит выбор типа и модели фильтр-системы, единицы жесткости, ввод карбонатной или общей жесткости местной водопроводной воды и активация максимального срока службы картриджа (временное ограничение в месяцах). После этого параметры должны быть приняты.

- Для активации дисплея следует кратковременно нажать переключатель на задней панели дисплея (кнопку) (< 1 секунды) до появления поля данных



< 1 sec

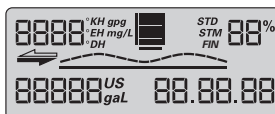

- Удерживать переключатель следует до тех пор (> 4 секунд и < 10 секунд), пока не замигает поле для ввода типа и модели фильтр-системы.



> 4 sec



- Удерживать переключатель до тех пор (> 2 секунд), пока не отобразится необходимый тип фильтр-системы (STD, FIN) и ее модель (04, 06, 12).



> 2 sec



- Нажать кнопку 1 x (< 1 секунды) для перехода к вводу следующего параметра: единица жесткости. Единица жесткости мигает.



< 1 sec



- Нажать и удерживать переключатель (> 2 секунд), пока не будет выбрана требуемая единица жесткости.



> 2 sec



- Нажать переключатель 1 x (< 1 секунды) для перехода к вводу значения жесткости. Мигает показатель жесткости.



< 1 sec



- Удерживать переключатель (> 2 секунд) для увеличения показателя жесткости воды до тех пор, пока не будет достигнута необходимая величина.



> 2 sec



- Нажать переключатель 1 x (< 1 секунды) для перехода к вводу параметра временноГо ресурса (месяцы). Мигает поле для ввода.



< 1 sec



- Нажимать и удерживать нажатым переключатель (> 2 секунд) до тех пор, пока не будет достигнута необходимая величина .



> 2 sec



Теперь заданные параметры могут быть загружены (приняты).
Для загрузки параметров необходимо сделать следующее:

- Нажать переключатель 1 x (< 1 секунды) до появления сообщения Reset, которое начнет мигать.



< 1 sec



- Нажать и удерживать переключатель 1 x (> 2 секунд) до появления строки общей емкости (при bypass 0%) и актуальной даты.



> 2 sec



Установленные параметры загружены (приняты).

Примечание: если в течение 30 секунд и более данные не вводятся, экран переходит в ждущий или рабочий режим без загрузки (принятия) введенных параметров.

- Вставьте электронный дисплей в паз блока подключений на глубину приблизительно 10 мм и утопите его до упора. Выступы на электронном дисплее должны быть вставлены в пазы блока подключений. Продолжение см. в главе 5.4 «Промывка/спуск воды для фильтр-систем, оборудованных и не оборудованных электронным дисплеем».

5.3 Настройка bypass

Определение значения bypass для настройки

Определение значения bypass для осуществления индивидуальной настройки фильтра производится на основании таблиц ресурсов фильтров и bypass (глава 7), если известно значение карбонатной или общей жёсткости местной водопроводной холодной воды на объекте монтажа фильтра.

Затем производится настройка bypass на данное значение с помощью регулировочного винта ⑱: Регулировочный винт поворачивается относительно шкалы (0%–50%) до совпадения указателя с требуемым значением bypass.

⚠ **Внимание:** пользуйтесь для этого шестигранным ключом 6 мм или 7/32".

⚠ **Внимание:** во избежание повреждений регулировочный винт настройки bypass нельзя поворачивать дальше, чем до упора.

5.4 Промывка/спуск воды для фильтр-систем, оборудованных и не оборудованных электронным дисплеем

Примечание: для процедуры промывки/спуска воды понадобится 10-литровое ведро.

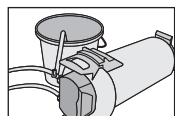

- Установите фильтр-систему в горизонтальное положение.

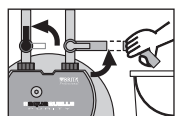

- Полностью откройте промывочный клапан ⑨.
- Полностью откройте запирающий клапан ⑦, расположенный на входном шланге ⑥, одновременно крепко удерживая промывочный шланг ⑳ в ведре. Слейте по крайней мере 10 литров воды. Минимальная скорость потока должна составлять 3 л/мин (180л/ч).

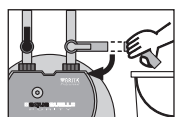

- Закройте промывочный клапан ⑨, поставьте фильтр и вылейте воду из ведра.

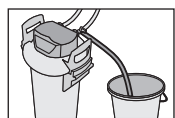

- Осторожно откройте промывочный клапан ⑨, разместив и прочно удерживая промывочный шланг в ведре. Слейте по крайней мере 10 литров воды ещё раз.

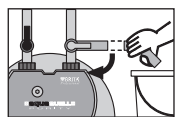

- Закройте промывочный клапан ⑨.

- Проверьте систему на предмет протечек
- Запишите дату установки фильтр-системы и дату очередной замены сменного картриджа в прилагаемый стикер и наклейте его на корпус колбы высокого давления.

Примечание: на корпусе колбы высокого давления имеется место для наклейки нескольких стикеров. Новый стикер с датой установки наклеивайте в порядке очередности сверху вниз.

Примечание: теперь фильтр-система, не оборудованная электронным дисплеем, готова к работе.

5.5 Рабочее положение и промывка фильтра

⚠ Внимание: фильтр-системы BRITA PURITY Finest 600 и PURITY Finest 1200 могут эксплуатироваться только в вертикальном положении.

Перед вводом в эксплуатацию промывку фильтра необходимо осуществлять на первом этапе в горизонтальном, на втором этапе в вертикальном положении.

5.6 Проверка настроек фильтр-системы с электронным дисплеем

- Установленные настройки bypass, остаточный ресурс в литрах и дата установки фильтра/замены картриджа должны отображаться на экране электронного дисплея.
- Примечание:** если эти данные не отображаются, необходимо заново промыть систему (Глава 5.4) до тех пор, пока данные не появятся. Теперь фильтр-система, оборудованная электронным дисплеем, готова к работе. Дополнительно см. главы 10.6 – 10.8.

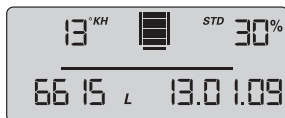

6 Замена фильтрующего картриджа

⚠ Внимание: во время замены картриджа тщательно осмотрите все разобранные детали! Дефектные части необходимо заменить, а грязные очистить! Перед выполнением работ прочитайте «Руководство по использованию и безопасности» (Глава 3). Если температура хранения и транспортировки была ниже 0°C, изделие должно оставаться во вскрытой оригинальной упаковке не менее 24 часов до ввода в эксплуатацию. При этом должна быть обеспечена температура в соответствии с требованиями главы 12.

Фильтр-системы, не оборудованные электронным дисплеем

Картридж требует замены через 6-12 месяцев, но не более, чем через 12 месяцев после ввода в эксплуатацию, независимо от степени истощения ресурса фильтр-системы. Если ресурс картриджа закончился раньше (Глава 7), его замена должна быть произведена раньше.

Фильтр-системы, оборудованные электронным дисплеем

Картридж должен быть заменен не позже, чем через 12 месяцев после ввода в эксплуатацию, независимо от степени расхода ресурса фильтр-системы. Если ресурс картриджа закончился раньше (Глава 7), он должен быть раньше заменен. При исчерпании картриджем своего ресурса на экране электронного дисплея отображается мигающее отрицательное значение ресурса. На гистограмме не отображается ни одно деление. Когда временной лимит картриджа исчерпан, поле даты начинает мигать.



Перезагрузка электронного дисплея

Для управления электронным дисплеем его необходимо извлечь из блока подключений. Поднимите электронный дисплей вверх примерно на 10мм и оттяните его вперед. Электронный дисплей управляется (программируется) переключателем (кнопкой), расположенным на его задней панели.

- При нажатии переключателя (> 10 секунд) вновь загружаются параметры, настроенные при первичном монтаже, а также обновляются данные ресурса, настройки bypass и даты ввода данных.



Примечание: при этом автоматически устанавливается 12-месячный временной лимит.

Примечание: если в течение 30 секунд и более данные не вводятся, экран переходит в рабочий режим, а измененные параметры не будут загружены (приняты). Вставьте электронный дисплей в паз блока подключений на глубину приблизительно 10 мм и утопите его до упора. Выступы на электронном дисплее должны встать в пазы блока подключений.

6.1 Извлечение картриджа

- Выключите электропитание подключенного оборудования (выньте штепсель).
 - Закройте запирающий клапан ⑦ входного шланга ⑥.
 - Поместите промывочный шланг в ведро и спустите давление из системы, открыв промывочный клапан на промывочном шланге. Слейте воду в ведро.
- Примечание:** если воды вылилось больше литра, значит запирающий клапан ⑦ не полностью закрыт или же в нём скопилось много накипи.

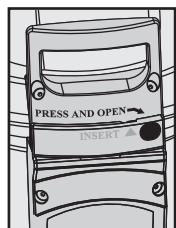

- Встаньте на опорные ножки ⑫, снимите головную часть фильтра ③, нажав на кнопку замка ⑮ и одновременно повернув головную часть против часовой стрелки до упора.

- Поставьте снятую головную часть фильтра ③ вертикально на обе ручки ⑳.
- Примечание:** не ставьте снятую головную часть фильтра на блок подключений и не размещайте высоко во избежание поломки при падении.
- Встаньте на опорные ножки ⑫. Поверните колбу высокого давления ① за ручки ⑮ против часовой стрелки до упора.
 - Освободите опорные ножки ⑫ и надавите на ручки ⑮ колбы высокого давления ① обеими руками.
 - Извлеките исчерпавший свой ресурс картридж ② из колбы высокого давления ①.
 - Для слива воды использованный картридж ② переверните вверх ногами и поместите в какую-либо емкость (> 5 минут).
 - Закройте использованный картридж ② защитным колпачком для транспортировки от нового картриджа ⑱ и утилизируйте (глава 2.5).

6.2 Установка нового картриджа

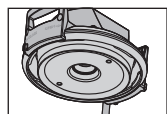

- Проверить правильность посадки кольцеобразного уплотнителя для нового картриджа ② в предусмотренном углублении, убедиться в отсутствии грязи и повреждений.
- Примечание:** на заводе посадочное гнездо картриджа обработано пищевой смазкой.

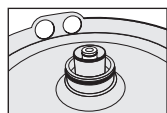

- Проверьте, не повреждено ли посадочное место кольцеобразной прокладки картриджа ② на головной части фильтра ③ и очистите его от загрязнений.
- Поместите новый картридж ② в колбу высокого давления ①.
- Встаньте на опорные ножки ⑫. Приподнимите колбу высокого давления ① и поворачивайте ее по часовой стрелке до тех пор, пока ее ручки ⑮ не встанут параллельно опорным ножкам.

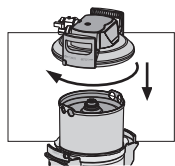

- Встаньте на опорные ножки ⑫ и расположите головную часть фильтра ③ на колбе высокого давления ①. Место расположения стрелки на ручке головной части фильтра ⑳ должно при этом совпасть с углублением INSERT.
- Надавите на головную часть фильтра ③ вниз и поверните ее по часовой стрелке до зацепления с замком ⑮.

- Включите электропитание подключенного оборудования (вставьте штепсель в розетку).
- Для промывки нового картриджа (2) повторить шаги, описанные в главе 5.3.

7 Ресурс фильтра

7.1 Таблица настроек bypass и ресурсов фильтров PURITY Quell ST для кофемашин, вендинговых автоматов

Карбонатная жесткость в °dH (°Кн)	Bypass	Ресурсы фильтров в литрах		
		PURITY 450	PURITY 600	PURITY 1200
4	50%	8250	14100	25800
5	50%	8250	14100	25800
6	50%	8250	14100	25800
7	50%	7071	12086	22114
8	50%	6188	10575	19350
9	50%	5500	9400	17200
10	40%	4217	7207	13187
11	40%	3833	6552	11988
12	30%	3077	5260	9624
13	30%	2841	4855	8884
14	30%	2638	4508	8249
15	30%	2462	4208	7699
16	30%	2308	3945	7218
17	30%	2172	3713	6793
18	30%	2052	3506	6416
19	30%	1944	3322	6078
20	20%	1650	2820	5160
21	20%	1571	2686	4914
22	20%	1500	2564	4691
23	20%	1435	2452	4487
24	20%	1375	2350	4300
25	20%	1320	2256	4128
28	20%	1179	2014	3686
31	20%	1065	1819	3329
35	20%	943	1611	2949

Таблица настроек bypass и ресурсов фильтров PURITY Quell ST для пароконвектоматов и иных стимеров

Оптимальная водоподготовка для данного вида оборудования обеспечивается настройкой bypass на значение 10%. В каждом конкретном случае мы готовы предоставить Вам свои рекомендации.

Карбонатная жесткость в °dH (°Кн)	Bypass	Ресурсы моделей фильтров в литрах		
		PURITY 450	PURITY 600	PURITY 1200
4	10%	4991	8530	15607
5	10%	4991	8530	15607
6	10%	4991	8530	15607
7	10%	4278	7311	13378
8	10%	3743	6397	11706
9	10%	3327	5686	10405
10	10%	2995	5118	9364
11	10%	2722	4652	8513
12	10%	2496	4265	7804
13	10%	2304	3937	7203

Карбонатная жесткость в °dH (°KH)	Bypass	Ресурсы моделей фильтров в литрах		
		PURITY 450	PURITY 600	PURITY 1200
14	10%	2139	3655	6689
15	10%	1996	3412	6243
16	10%	1872	3199	5853
17	10%	1762	3010	5508
18	10%	1664	2843	5202
19	10%	1576	2694	4929
20	10%	1497	2559	4682
21	10%	1426	2437	4459
22	10%	1361	2326	4257
23	10%	1302	2225	4071
24	10%	1248	2132	3902
25	10%	1198	2047	3746
28	10%	1070	1828	3344
31	10%	966	1651	3021
35	10%	856	1462	2676

Примечание: ресурсы фильтров указаны для средней интенсивности использования подключенного оборудования, без учета циклов промывки фильтра и зависят от качества местной воды, объема водопотребления, давления в магистрали и его постоянства.

7.2 Таблица настроек bypass и ресурсов (в литрах) фильтров PURITY Finest для кофемашин и вендинга

Общая жесткость °dH	Bypass	PURITY Finest 600	PURITY Finest 1200
4	0%	7333	13583
5	0%	7333	13583
6	0%	7333	13583
7	0%	6286	11643
8	0%	5500	10188
9	0%	4889	9056
10	0%	4400	8150
11	0%	4000	7409
12	0%	3667	6792
13	0%	3385	6269
14	0%	3143	5821
15	0%	2933	5433
16	0%	2750	5094
17	0%	2588	4794
18	0%	2444	4528
19	0%	2316	4289
20	0%	2200	4075
21	0%	2095	3881
22	0%	2000	3705
23	0%	1913	3543
24	0%	1833	3396
25	0%	1760	3260
26	0%	1692	3135
27	0%	1630	3019
28	0%	1571	2911
29	0%	1517	2810
30	0%	1467	2717
31	0%	1419	2629
32	0%	1375	2547
33	0%	1333	2470
34	0%	1294	2397
35	0%	1257	2329

8 Уход за фильтром

Регулярно проверяйте фильтр-систему на предмет протечек. Регулярно проверяйте шланги подключения воды. Деформированные шланги подлежат замене.

⚠ Внимание: перед установкой ознакомьтесь с главами 12 «Технические параметры» и 3 «Руководство по использованию и безопасности».

Регулярно производите чистку внешних частей фильтр-системы мягкой влажной тканью

⚠ Внимание: не используйте моющие вещества, не предназначенные для ухода за материалами, (Глава 3.4), в том числе вязирующие и абразивные средства.

9 Режим запроса

В режиме запроса данных можно узнать следующие параметры:

Данные производства

- Однократно нажмите (< 1 секунды) переключатель, появится следующее сообщение:



Год производства: пример: 08 = 2008

Номер оборудования: текущий

Срок службы аккумулятора: пример: 31.12.19. Встроенный в электронный дисплей аккумулятор будет израсходован 31.12.2019, фильтр-система достигнет предела срока службы.

Общий счётчик

- Дважды нажмите (< 1 секунды) переключатель (кнопку), появится следующее сообщение:

00 уровень – текущие данные (сегодня)



На этом уровне отображается общий счётчик, который подсчитывает весь объём очищенной воды, начиная от 0, независимо от числа замен картриджей.

Данные памяти

В режиме «Данные памяти» можно получить данные о последних 4 заменах картриджей.

- Однократно нажмите (< 1 секунды) переключатель, появится следующее сообщение:

-1, -2, -3, -4 уровни – данные о картриджах, которые были использованы до установленного в настоящий момент.

Карбонатная жёсткость Bypass



Общий счетчик

Поочередно
отображаемая
на экране
информация

Номер картриджа Тип фильтр-системы



Дата установки картриджа

Вверху слева находится индикатор предпоследнего картриджа (-1), поочередно с ним отображаются значение и единица измерения карбонатной жесткости. Вверху справа поочередно отображаются модель фильтр-системы и настройка bypass (1 секунду отображается тип/модель фильтр-системы, 1 секунду – параметр карбонатной жесткости); внизу слева – общий счётчик на момент замены картриджа (-1), внизу справа – дата его установки.

Пояснение: на рисунках приведены данные о предпоследнем картридже, это был картридж модели PURITY 1200, дата установки – 25.06.09, работал в системе до момента, когда общий счётчик показывал объём 23 166 литров.

Настройки карбонатной жесткости соответствовали 14°KH, bypass – 30 %.

Такие же данные выводятся о картридже (-2), предшествовавшем предпоследнему, и далее (-3, -4).

Сообщения об ошибках

Код ошибки E1 указывает на обнаружение сбоя при идентификации bypass.

E1 активируется, как только установленная настройка bypass начинает некорректно идентифицироваться.

Слово START отображается вместе с датой возникновения ошибки.

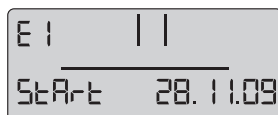

Поочередно
отображаемая
на экране
информация

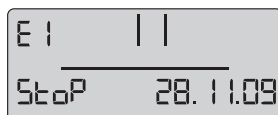

Как только установленное значение bypass идентифицируется правильно, исчезновение ошибки отображается словом STOP и датой. На экране дисплея START и STOP ошибки с кодом E1 чередуются с секундным интервалом.

Код ошибки E2 указывает на период времени (от её появления до устранения), в котором произошла ошибка счетчика воды на выходе. Характер данных, выводимых на дисплей такой же, как и для E1.

Краткий обзор программы

После 20 секундного неактивного интервала

Рабочий режим

После 30 секундного неактивного интервала = параметр не загружается (не принимается)

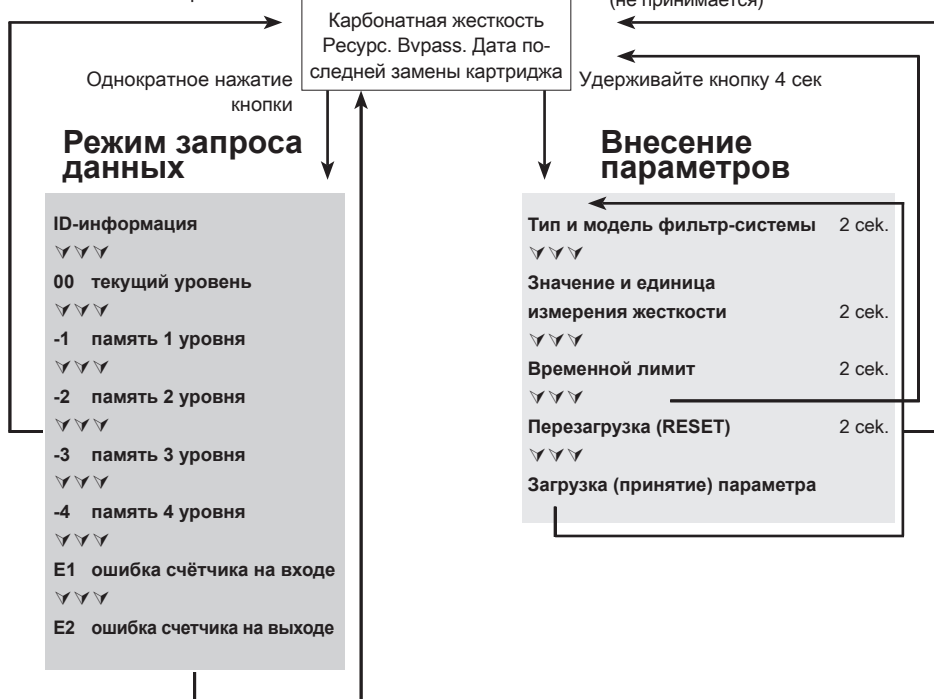

10 Устранение неполадок

10.1 Не поступает вода

Причина: подача воды перекрыта.

Устранение неисправности: откройте общий кран подачи воды к оборудованию или запирающий клапан ⑦ на входном шланге ⑥.

⚠ Внимание: устранение нижеперечисленных неисправностей возможно только квалифицированным и уполномоченным персоналом.

10.2 Нет напора воды или он слишком мал, несмотря на открытые краны подачи воды

Причина: слишком низкое давление в магистрали.

Устранение неисправности: проверьте давление в магистрали. Если неисправность сохраняется при нормальном давлении в магистрали, проверьте фильтр-систему с картриджем, в случае необходимости замените картридж.

⚠ Внимание: перед установкой ознакомьтесь с главами 12 «Технические параметры» и 3 «Руководство по использованию и безопасности».

10.3 Протечка на резьбовых соединениях

Причина: резьбовые соединения установлены неправильно.

Устранение неисправности: проверьте давление в магистрали. Проверьте все резьбовые соединения и установите их в соответствии с главой 4. Если неисправность сохраняется, замените фильтр-систему.

⚠ Внимание: перед заменой ознакомьтесь с главами 12 «Технические параметры» и 3 «Руководство по использованию и безопасности».

10.4 Протечка после замены фильтра

Причина: кольцеобразная прокладка на картридже установлена неправильно.

Устранение неисправности: проверьте правильность установки кольцеобразной прокладки (Глава 6.2).

⚠ Внимание: перед демонтажем ознакомьтесь с данными главы 12 и 3 «Руководство по использованию и безопасности».

10.5 Электронный дисплей не работает

Причина: аккумулятор разряжен.

Устранение неисправности: замените электронный дисплей.

Примечание: при замене дисплея действуйте согласно прилагаемой инструкции

10.6 Данные на экране электронного дисплея мигают

Причина: истек временной или исчерпан остаточный ресурс картриджа (Глава 5.2).

Устранение неисправности: замените картридж (Глава 6).

10.7 Значение bypass на экране электронного дисплея не совпадает с настройкой bypass с помощью регулировочного винта (сравни 10.8)

Причина: ввод фильтра в эксплуатацию был произведен неправильно.

Устранение неисправности: промойте фильтр снова (Глава 5.4).

проверьте данные на дисплее после повторной промывки (Глава 5.5).

10.8 Значение bypass на экране электронного дисплея не совпадает с установкой bypass с помощью регулировочного винта (сравни 10.7)

Причина: настройка bypass с помощью регулировочного винта произведена неправильно.

Устранение неисправности: промойте фильтр снова и настройте bypass с помощью регулировочного винта (Глава 5.3).

11 Аккумулятор

Встроенный аккумулятор рассчитан на срок службы порядка 10 лет. Аккумулятор и электронный дисплей не следует сжигать и выбрасывать вместе с бытовыми отходами.

Для извлечения аккумулятора из электронного дисплея необходимо сделать следующее:

- Открутите винт на задней панели электронного дисплея и снимите ее.
 - Перережьте плоскогубцами контакты аккумулятора и извлеките аккумулятор из гнезда.
 - Установите на место заднюю панель электронного дисплея и заверните винт.
- Утилизацию аккумулятора и электронного дисплея следует осуществлять в соответствии с требованиями о защите окружающей среды. 

12 Технические параметры

Фильтр-система PURITY Quell ST

	PURITY 450 Quell ST		PURITY 600 Quell ST		PURITY 1200 Quell ST	
	с электронным дисплеем*	без электронного дисплея	с электронным дисплеем*	без электронного дисплея	с электронным дисплеем*	без электронного дисплея
Рабочее давление	2 бар – макс. 6,9 бар					
Рабочая температура воды	4°C – 30°C					
Температура окружающей среды во время	работы	10°C – 40°C				
	хранения	-20°C – 50°C				
Скорость потока при падении давления на 1 бар	300 л/ч	350 л/ч	300 л/ч	350 л/ч	300 л/ч	350 л/ч
Стандартная скорость потока	60 л/ч	60 л/ч	120 л/ч	120 л/ч	120 л/ч	120 л/ч
Падение давления при стандартной скорости потока	0,12 бар	0,08 бар	0,36 бар	0,27 бар	0,32 бар	0,24 бар
Объем картриджа	3,9 л		5,8 л		10,9 л	
Вес (в сухом/влажном состоянии)	10 кг/12 кг		12 кг/15 кг		18 кг/24 кг	
Сравнительная емкость (ресурс) согласно стандарту DIN 18879-1:2007						
Сравнительная емкость – стандартная величина, необходимая для сравнения фильтров между собой. Сравнительная емкость устанавливается в экстремальных условиях. При эксплуатации полезная емкость оказывается выше сравнительной и при определенных условиях может значительно от нее отличаться.						
Сравнительная емкость (ресурс) PURITY Quell ST	2240 л		4420 л		7253 л	
Размеры	249 мм/212 мм/408 мм		249 мм/212 мм/520 мм		288 мм/255 мм/550 мм	
Рабочее положение	вертикальное или горизонтальное					
Входное соединение	G 1"					
Выходное соединение	G 3/4"					

* с использованием технологии ACS

Фильтр-система PURITY Finest

	PURITY Finest 600		PURITY Finest 1200	
	с электронным дисплеем*	без электронного дисплея	с электронным дисплеем*	без электронного дисплея
Рабочее давление	2 бар – макс. 6.9 бар			
Рабочая температура воды	4 °C – 30 °C			
Температура окружающей среды во время	работы	10 °C – 40 °C		
	хранения	-20 °C – 50 °C		
Скорость потока при падении давления на 1 бар	300 л/ч	350 л/ч	300 л/ч	350 л/ч
Стандартная скорость потока	120 л/ч	120 л/ч	120 л/ч	120 л/ч
Падение давления при стандартной скорости потока	0,36 бар	0,27 бар	0,32 бар	0,24 бар
Объем картриджа	5,8 л		10,9 л	
Вес (в сухом/влажном состоянии)	12 кг/15 кг		18 кг/24 кг	
Сравнительная емкость (ресурс) согласно стандарту DIN 18879-1:2007				
Сравнительная емкость – стандартная величина, необходимая для сравнения фильтров между собой. Сравнительная емкость устанавливается в экстремальных условиях. При эксплуатации полезная емкость оказывается выше сравнительной и при определенных условиях может значительно от нее отличаться.				
Сравнительная емкость (ресурс) PURITY Finest	3038 л		5566 л	
Размеры	249 мм/212 мм/520 мм		288 мм/255 мм/550мм	
Рабочее положение	вертикальное			
Входное соединение	G 1"			
Выходное соединение	G 3/4"			

* с использованием технологии ACS

13 Артикулы для заказа

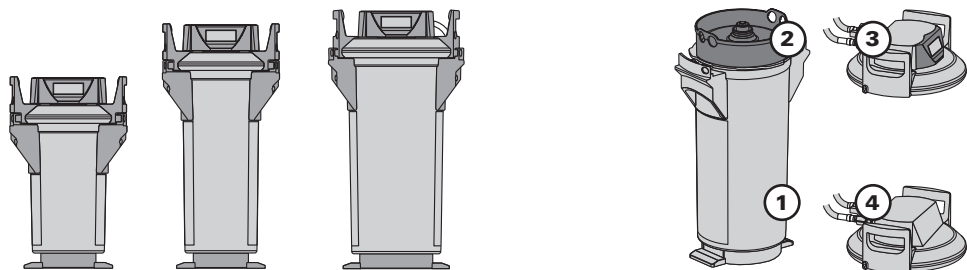

PURITY Quell ST

	Артикул	Комплектация
PURITY 450 Quell ST		
PURITY 450 Quell ST (система полной комплектации с картриджем) с электронным дисплеем	1009227	1 + 2 + 3
PURITY 450 Quell ST (система полной комплектации с картриджем) без электронного дисплея	1009228	1 + 2 + 4
Сменный картридж PURITY 450 Quell ST	273000	2
PURITY 600 Quell ST		
PURITY 600 Quell ST (система полной комплектации с картриджем) с электронным дисплеем	1009229	1 + 2 + 3
PURITY 600 Quell ST (система полной комплектации с картриджем) без электронного дисплея	1009230	1 + 2 + 4
Сменный картридж PURITY 600 Quell ST	273200	2
PURITY 1200 Quell ST		
PURITY 1200 Quell ST (система полной комплектации с картриджем) с электронным дисплеем	1009231	1 + 2 + 3
PURITY 1200 Quell ST (система полной комплектации с картриджем) без электронного дисплея	1009232	1 + 2 + 4
Сменный картридж PURITY 1200 Quell ST	273400	2

PURITY Finest

	Артикул	Комплектация
PURITY Finest 600		
PURITY Finest 600 (система полной комплектации с картриджем) с электронным дисплеем	1009233	1 + 2 + 3
PURITY Finest 600 (система полной комплектации с картриджем) без электронного дисплея	1009234	1 + 2 + 4
Сменный картридж PURITY Finest 600	273205	2
PURITY Finest 1200		
PURITY Finest 1200 (система полной комплектации с картриджем) с электронным дисплеем	1009235	1 + 2 + 3
PURITY Finest 1200 (система полной комплектации с картриджем) без электронного дисплея	1009236	1 + 2 + 4
Сменный картридж PURITY Finest 1200	273204	2



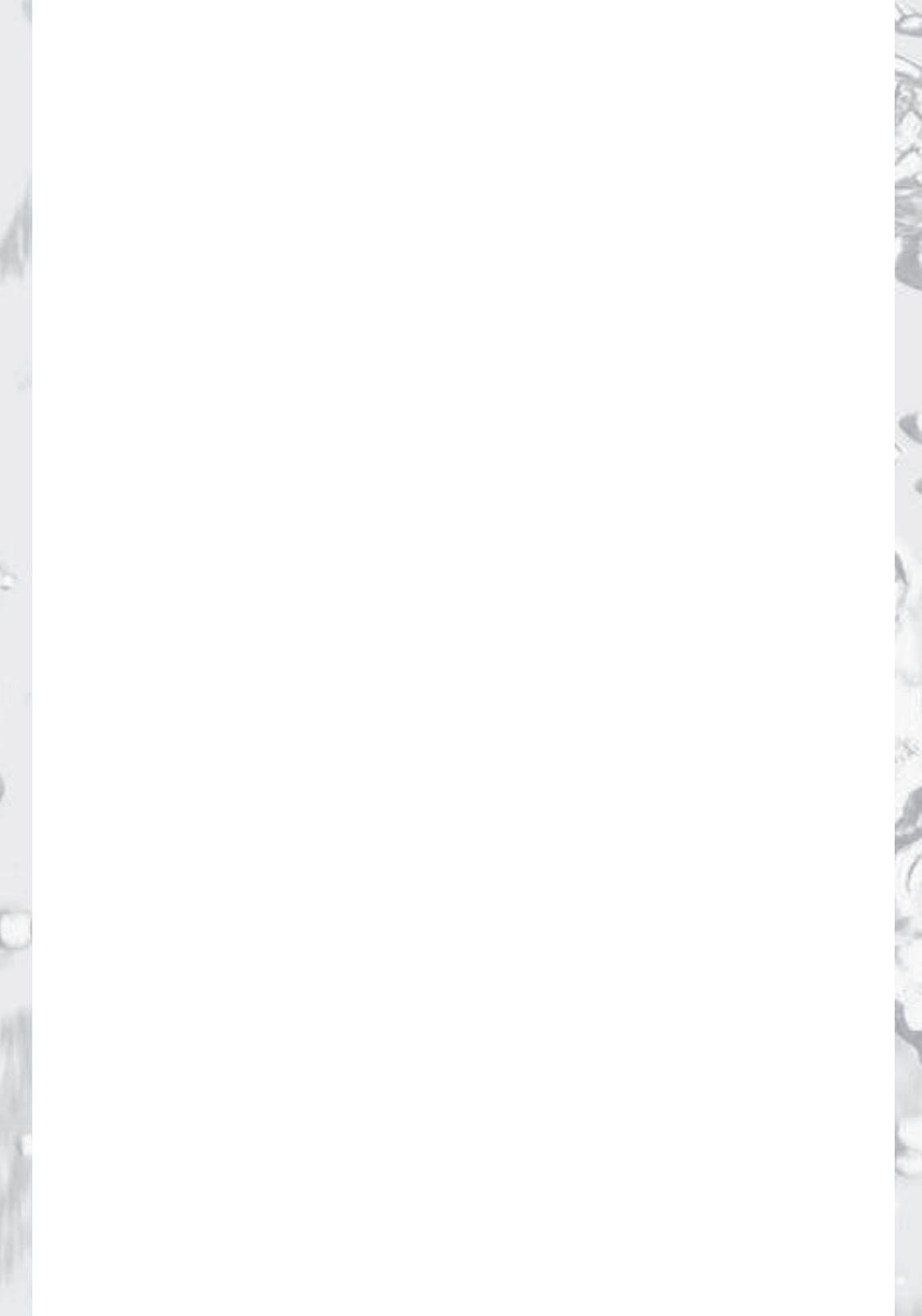

**BRITA Professional
GmbH & Co. KG**

Heinrich-Hertz-Straße 4
D - 65232 Taunusstein
Tel +49 (0) 6128 746-5765
Fax +49 (0) 6128 746-5010
professional@brita.net
<http://professional.brita.de>

**BRITA Professional
GmbH & Co. KG Belgium**

Boomsesteenweg 690
B - 2610 Wilrijk
tel +31 (0) 40 281 39 59
fax +31 (0) 40 281 84 36
info@brita.be
www.brita.be

BRITA Professional

BRITA House
9 Granville Way, Bicester
GB - Oxfordshire OX26 4JT
tel +44 (0) 844 742 4990
fax +44 (0) 844 742 4902
clientservices@brita.co.uk
www.brita.co.uk

**BRITA Professional
GmbH & Co. KG
Netherlands**

Kanaaldijk Noord 109 G
NL - 5642 JA Eindhoven
tel +31 (0) 40 281 39 59
fax +31 (0) 40 281 84 36
info@brita.nl
www.brita.nl

BRITA Iberia, S.L.U.

Rambla Catalunya, 18 4° lzq.
E - 08007 Barcelona
tel +34 (0) 93 342 75 70
fax +34 (0) 93 342 75 71
PPD-ES@brita.net
www.profesional.brita.es

BRITA AG

Gassmatt 6
CH - 6025 Neudorf/LU
Tel +41 (0) 41 932 42 30
Fax +41 (0) 41 932 42 31
info-ppd@brita.net
www.brita.ch

BRITA France SARL

16 rue du Bois Chaland
F - 91090 Lisses
tel +33 (0) 1-69 11 36 40
fax +33 (0) 1-69 11 25 85
professionnel@brita-france.fr
www.brita.fr

BRITA Italia s.r.l.

Viale Kennedy 21
I - 24066 Pedrengo (BG)
tel +39 (0) 35 19 96 46 39
fax +39 (0) 35 20 36 61
o +39 (0) 35 19 96 22 56
professionalitalia@brita.net
www.brita.it

BRITA Polska Sp. z o.o.

Ołtarzew, ul. Domaniewska 6
PL - 05 - 850 Ożarów Mazowiecki
tel +48 (0) 22 721 24 20
fax +48 (0) 22 721 24 49
brita@brita.pl
www.brita.pl



ME96



**A C S
conform**