

ГЕЙЗЕР

фильтры для воды

ГЕЙЗЕР ПРЕМИУМ

СИСТЕМА ОЧИСТКИ ВОДЫ
МЕТОДОМ ОБРАТНОГО ОСМОСА

МОДИФИКАЦИИ

- С ПОМПОЙ
- БЕЗ ПОМПЫ



ИНСТРУКЦИЯ
по монтажу и эксплуатации

НАЗНАЧЕНИЕ И ПРЕИМУЩЕСТВА

Фильтры Гейзер используются для доочистки водопроводной воды от вредных примесей, таких как железо, бактерии, хлорорганические и органические примеси, хлор, тяжелые металлы, нитраты, механические частицы, избыток солей жесткости, а также для корректировки ее минерального состава, что делает воду абсолютно чистой и безопасной.

При очистке методом обратного осмоса, вода под давлением проходит через полупроницаемую мембрану, задерживая большинство неорганических соединений и примесей, бактерий и вирусов. Эффективная система предварительной очистки продлевает срок службы мембраны, а благодаря минерализатору, вода приобретает оптимальный минеральный состав, что делает ее полезной и безопасной.

Материал, из которого выполнены корпуса для системы Гейзер Премиум, это термопластик ПЭТ. Данный материал устойчив к многократным деформациям при изгибах и растяжении, обладает высокой механической прочностью и низким коэффициентом трения. Все сменные элементы и комплектующие сертифицированы для контакта с пищевыми продуктами.

В комплект изделия входит все необходимое для использования сразу после установки. Способ установки системы Гейзер Премиум, а также все функциональные возможности, описаны в данной инструкции. Внимательно прочитайте ее и сохраните для обращения к ней в дальнейшем.

ТРЕБОВАНИЯ К ИСХОДНОЙ ВОДЕ

Система Гейзер Премиум предназначена для использования с визуально чистой (не мутной и неокрашенной) водой, которая соответствует требованиям СанПиН 2.1.3684-21.

Производительность системы очистки воды методом обратного осмоса напрямую зависит от давления в водопроводе. Если давление в водопроводе менее 3 атм, то рекомендуется использовать модель системы Гейзер Премиум с помпой.

| | |
|---------------------------------------|----------|
| Температура воды, °С | +4...+40 |
| pH (водородный показатель), Ед. | 3-10 |
| Цветность, град. цветности | <20 |
| Мутность, ЕМФ | <1,8 |
| Железо общее, мг/дм ³ | <1,0 |
| Давление воды на входе без помпы, атм | 3-6 |
| Давление воды на входе с помпой, атм | 1-6 |

Если характеристики исходной воды не соответствуют указанным требованиям, то это может уменьшить ресурс и срок службы мембраны и сменных элементов.

РЕКОМЕНДАЦИИ ПО ПОДКЛЮЧЕНИЮ И ИСПОЛЬЗОВАНИЮ

- Подключение производится квалифицированным специалистом или представителем предприятия-изготовителя, при самостоятельном подключении в точности следуйте инструкции.
- Выберите удобное место для установки системы в соответствии с габаритными размерами корпуса и возможностью удобной замены сменных элементов.
- Рекомендуемое место установки: не менее 1 метра от нагревательных приборов.
- Не рекомендуется без необходимости разбирать заводские соединения: система поставляется в собранном виде.
- Все изделия проходят контроль качества и испытания на герметичность, поэтому внутри сменных элементов и соединений может оставаться вода.

ФИЛЬТРУЮЩИЕ МАТЕРИАЛЫ И КАРТРИДЖИ

Механический картридж из вспененного полипропилена (PP) очищает воду от грязи, взвешенных частиц и нерастворимых примесей размером более 5 мкм. Ресурс картриджа – до 20000 л, срок службы составляет 12 месяцев.

Картридж МИКС БЛОК 10 мкм - это угольный картридж премиум класса, выполненный из высококачественного активированного кокосового угля с добавлением уникального ионообменного материала Каталон (патент № 2531829), позволяет удалять из воды остаточный хлор, органические и хлорорганические примеси размером до 10 мкм, железобактерии и коллоидное железо. Серебро в составе картриджа блокирует размножение бактерий. Ресурс картриджа – до 10000 л.

Обратноосмотическая мембрана (Aquarogin TWRO-1812 175 gpd) предназначена для экологически чистой и глубокой очистки воды, в основе которой используется белок Аквапорин (Патент EP 1885 477 B1). Ресурс мембраны – до 4900 л (чистой воды), а рабочее давление для оптимальной очистки воды – не ниже 3 атм.

Угольный постфильтр - это картридж сорбционного типа с наполнением из кокосового угля, эффективно устраняет неприятные привкусы и запахи, появление которых возможно из-за застойных явлений в накопительной емкости и присутствия в воде растворенных газов. Ресурс – до 6000 л.

Минерализатор Баскон создан на основе природных компонентов, обогащает воду полезными минеральными солями, в необходимом для человека количестве. Ресурс рассчитан до 1500 л (патент № 2212378).

ТЕХНИЧЕСКИЕ ХАРАКТЕРИСТИКИ

| | |
|---|----------------------------|
| Скорость фильтрации (до), л/мин | 5 |
| Максимальное рабочее давление, атм | 6 |
| Производительность *, л/сутки | до 750 |
| Соотношение очищенная вода/дренаж: - с помпой * - без помпы | 1:3 1:1,5 |
| Полный объем накопительного бака **, л: - металлический бак - пластиковый бак | 12 11,4 |
| Избыточное давление воздуха в накопительном баке, атм | 0,4-0,5 |
| Накопительный бак (габаритные размеры с упаковкой), мм: - металлический бак - пластиковый бак | 240x240x370 240x240x360 |
| Габаритные размеры изделия (без накопительного бака), мм: - с помпой - без помпы | 450x405x215 425x390x150 |
| Габаритные размеры упаковки изделия, мм | 455x425x415 |
| Вес изделия (без накопительного бака) (не более), кг: - с помпой - без помпы | 8 6 |
| Вес (брутто) изделия в упакованном виде (не более), кг: - с помпой - без помпы | 13 11 |

* Зависит от температуры и состава исходной воды, давления в водопроводе.

** Количество воды в накопительном баке составляет до 70% его объема (при избыточном давлении воздуха в накопительном баке 0,5 атм).

СХЕМА ПОДКЛЮЧЕНИЯ И КОМПЛЕКТ ПОСТАВКИ* ГЕЙЗЕР ПРЕМИум

1. Корпуса картриджей (I, II, III ступеней) предварительной очистки в сборе на каркасе (1 компл.)
2. Корпус мембраны обратного осмоса (1 шт.)
3. Корпус угольного постфильтра (1 шт.)
4. Корпус минерализатора (1 шт.)
5. Кран чистой воды (1 компл.)
6. Накопительный бак (1 шт.)
7. Вентиль накопительного бака (1 шт.)
8. Адаптер-вентиль (1 шт.)
9. Хомут дренажный (1 компл.)
10. Контроллер дренажа (1 шт.)
11. Обратный клапан (1 шт.)
12. Автопереключатель (1 шт.)



Рис. 1. Схема подключения системы Гейзер Премиум с автопереключателем воды.

* Изготовитель оставляет за собой право вносить в конструкцию и комплектацию системы незначительные улучшения без их отражения в данной инструкции.

СХЕМА ПОДКЛЮЧЕНИЯ И КОМПЛЕКТ ПОСТАВКИ* ГЕЙЗЕР ПРЕМИУМ С ПОМППОЙ**

1. Корпуса картриджей (I, II, III ступеней) предварительной очистки в сборе на каркасе (1 компл.)
2. Корпус мембраны обратного осмоса (1 шт.)
3. Корпус угольного постфильтра (1 шт.)
4. Корпус минерализатора (1 шт.)
5. Кран чистой воды (1 компл.)
6. Накопительный бак (1 шт.)
7. Вентиль накопительного бака (1 шт.)
8. Адаптер-вентиль (1 шт.)
9. Хомут дренажный (1 компл.)
10. Контроллер дренажа (1 шт.)
11. Обратный клапан (1 шт.)
12. Насос (помпа) в сборе (1 шт.)
13. Блок питания (1 шт.)
14. Реле низкого давления (1 шт.)
15. Соленоидный клапан (1 шт.)
16. Реле высокого давления (1 шт.)

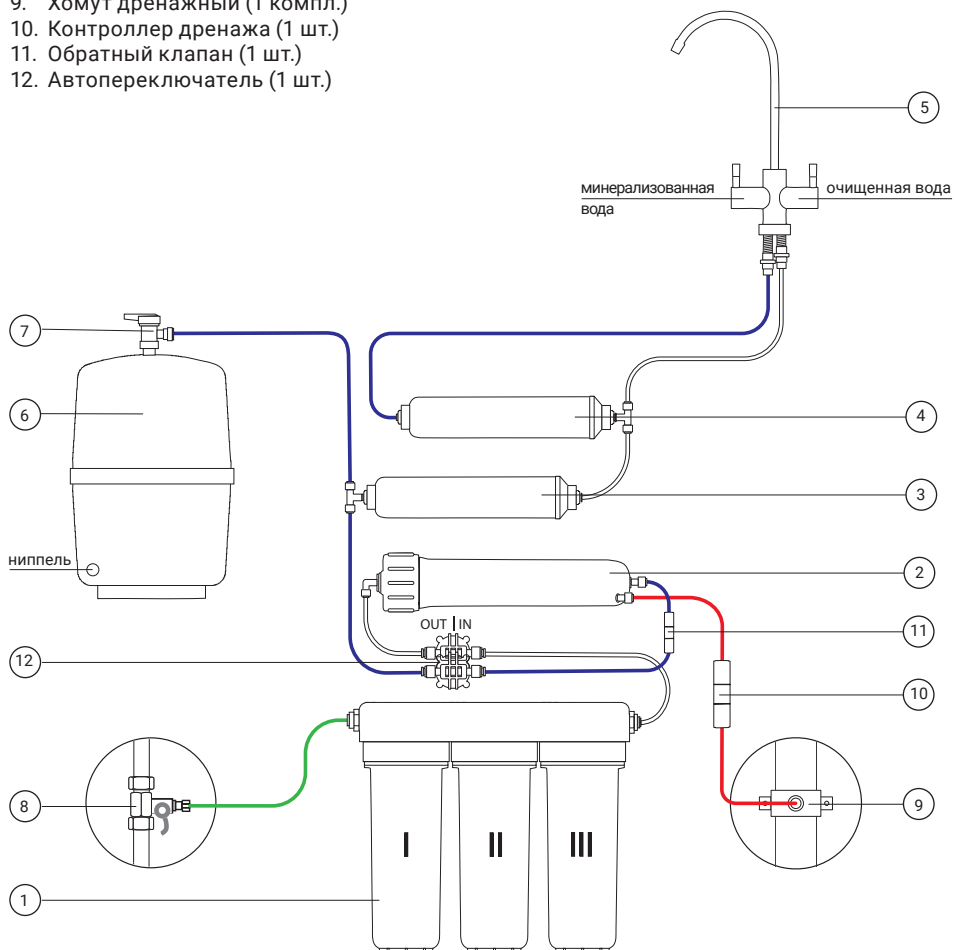

Рис. 2. Схема подключения системы Гейзер Премиум с повышающим давление насосом (помпой).

* Изготовитель оставляет за собой право вносить в конструкцию и комплектацию системы незначительные улучшения без их отражения в данной инструкции.

** Электрическая схема подключения системы обратного осмоса для моделей с помпой размещена в разделе Меры предосторожности.

ПОДГОТОВКА К ПОДКЛЮЧЕНИЮ

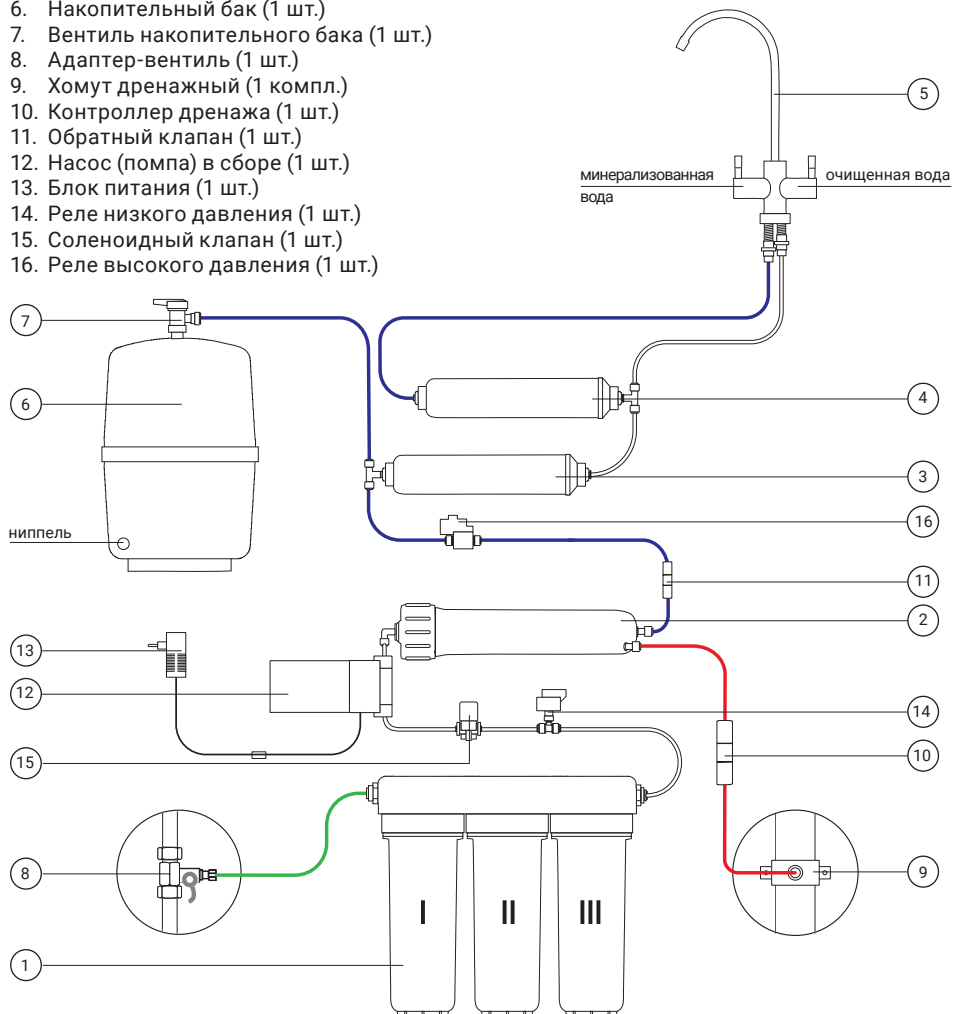
1. Перед установкой необходимо выдержать систему Гейзер Премиум при комнатной температуре не менее 3-х часов.
2. Перекройте подачу холодной воды к месту подключения (рис. 3) и сбросьте давление воды в системе водопровода, открыв вентиль смесителя.
3. Достаньте изделие и комплектующие для подключения из упаковки.
4. Убедитесь, что все корпуса картриджей надежно затянуты, при необходимости подтяните их.
5. Удалите стопорную клипсу (С), удерживая цанговое кольцо (Р) прижатым к основанию, аккуратно извлеките транспортную заглушку (П) (рис 4). Подобным способом удалите все транспортные заглушки.
6. Отрежьте трубку только под прямым углом. Срез должен быть ровным без зазубрин и волн.
7. Вставьте трубку в фитинг через цанговое кольцо (Р) до упора (рис. 5). Для герметизации соединения, приложите дополнительное усилие, при этом трубка утопится еще примерно на 3 мм и будет плотно обжата резиновым кольцом фитинга.
8. Потяните трубку обратно для проверки надежности соединения.
9. Установите на место стопорную клипсу (С).
10. Установите изделие в удобном для эксплуатации месте. При креплении изделия к вертикальной поверхности, высота от пола до нижней точки корпуса картриджа должна быть не менее 15 см, для последующей удобной замены картриджей.



Рис. 3



Рис. 4

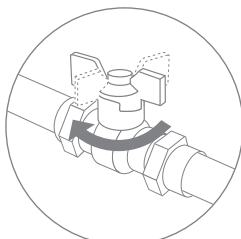

Рис. 5

ПОДКЛЮЧЕНИЕ К ВОДОПРОВОДУ

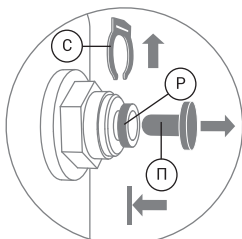
Убедитесь, что подача воды к месту подключения перекрыта!

1. Установите адаптер-вентиль (Ф) на магистраль холодной воды, уплотнив соединения уплотнительными шайбами, поставляемыми в комплекте, и плотно затяните по резьбе (рис. 6).
2. В гайку (Х) проденьте пластиковую трубку (рис. 7). Конец трубки наденьте на штуцер адаптер-вентиля до упора и плотно накрутите гайку (рис. 8).

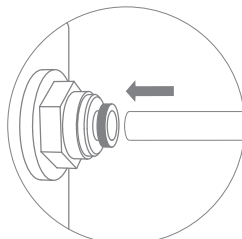

Рис. 6



Рис. 7

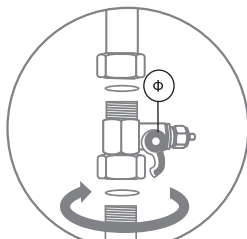

Рис. 8

МОНТАЖ КРАНА ЧИСТОЙ ВОДЫ

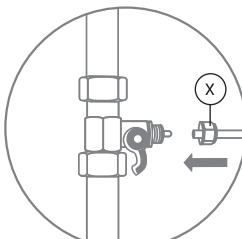
1. Выберите удобное место для установки крана чистой воды*, просверлите в этом месте 2 отверстия $\varnothing 12$ мм.
2. Произведите монтаж крана в следующей последовательности (рис. 9):
 - А. излив крана
 - Б. корпус крана
 - В. чашка декоративная**
 - Г. уплотнительная шайба (с одним вырезом)
 - Д. резиновая шайба (с двумя вырезами)
 - Е. металлическая шайба
 - Ж. гайка крепежная (2 шт.)
 - И. шток №1 (для очищенной воды)
 - К. шток №2 (для минерализированной воды)
 - Л. пистон (2 шт.)
 - М. упорное пластиковое кольцо (2 шт.)
 - Н. гайка фиксирующая (2 шт.)
 - О. трубка пластиковая 1/4"

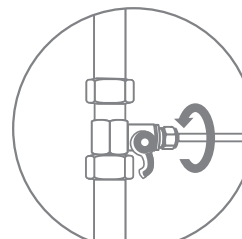

Рис. 9.

3. Надежно закрепите кран на поверхности, для затяжки гайки крепежной допускается использовать гаечный ключ $\varnothing 14$ мм.

* Для удобства определения местоположения крана, используйте для разметки отверстий металлическую шайбу из комплектации крана.

** После монтажа удалите защитную пленку с чашки декоративной.

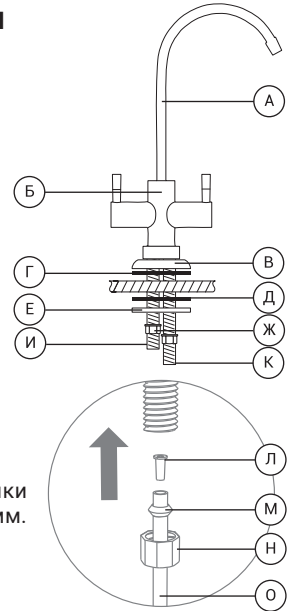
УСТАНОВКА ДРЕНАЖНОГО ХОМУТА

Устанавливать хомут рекомендуется после сифона, на дренажной линии $\varnothing 40$ мм, с возможностью последующего удобного монтажа.

Не проводите слив воды в процессе работы на дренажной линии!

1. Просверлите отверстие $\varnothing 7$ мм на дренажной линии в том месте, где планируете установить хомут. При горизонтальном расположении дренажной линии, отверстие сверлится в верхней части трубы, чтобы избежать попадания сточных вод внутрь системы.
2. Снимите с уплотнительной прокладки (Т) защитную пленку. Приклейте прокладку с внутренней стороны хомута (У), одновременно совмещая отверстие в прокладке с выходным отверстием в хомуте (рис. 10).
3. Проденьте пластиковую трубку через штуцер хомута, чтобы она вышла с внутренней стороны хомута на 7-10 мм (рис. 11).
4. Установите хомут на подготовленное место дренажной линии, при этом в просверленное отверстие установите конец пластиковой трубки выходящий с внутренней части хомута.
5. Прочно закрепите хомут на дренажной линии с помощью винтов (рис. 12). Винты крепления необходимо затягивать равномерно (без перекоса), чтобы обе части хомута располагались параллельно.
6. Подсоедините другой конец пластиковой трубки к выходу контроллера дренажа.



Рис. 10



Рис. 11

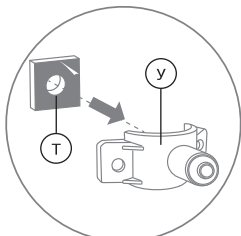

Рис. 12

ПОДКЛЮЧЕНИЕ НАКОПИТЕЛЬНОГО БАКА МЕТАЛЛИЧЕСКИЙ БАК

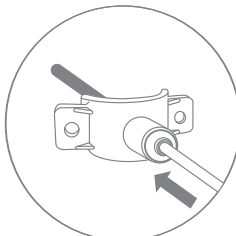
1. Извлеките накопительный бак из упаковки, убедитесь в его целостности. установите накопительный бак на горизонтальную поверхность, не допускайте его падения, используйте пластиковую подставку из комплекта.
2. Проверьте давление воздуха* в накопительном баке: в нижней части бака открутите ниппельный колпачок, слегка надавите на клапан (центральный шток) ниппеля, произойдет выброс воздуха из накопительного бака. Плотнo накрутите ниппельный колпачок на место.
3. Удалите транспортную заглушку (рис. 13), которая закрывает резьбовой штуцер подключения воды: в верхней части накопительного бака открутите транспортную заглушку против часовой стрелки.
4. Уплотните фум-лентой резьбовой штуцер накопительного бака, плотно накрутите вентиль *i* (в 1) на резьбовой штуцер (рис. 14). данный вентиль с цанговым подключением трубки.
5. Подсоедините пластиковую трубку к вентилю: вставьте пластиковую трубку в фитинг до упора (рис. 15); для герметизации соединения приложите дополнительное усилие, при этом трубка утопится еще примерно на 3 мм и будет плотно обжата резиновым кольцом фитинга;
6. Подсоедините пластиковую трубку к корпусу угольного постфильтра, согласно схеме подключения.

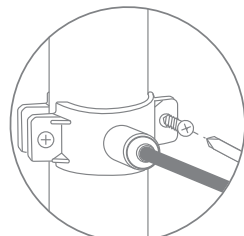

Рис. 13



Рис. 14

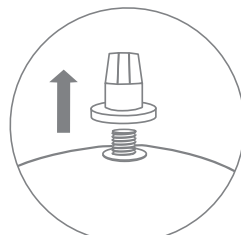

Рис. 15

ПЛАСТИКОВЫЙ БАК

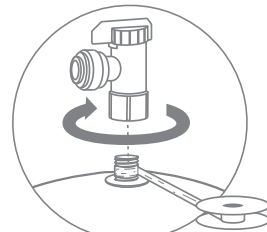
1. Извлеките накопительный бак из упаковки, аккуратно установите на горизонтальную поверхность, не допускайте его падения.
2. Проверьте давление воздуха* в накопительном баке: в нижней части бака открутите ниппельный колпачок, слегка надавите на клапан (центральный шток) ниппеля, произойдет выброс воздуха из накопительного бака. Плотнo накрутите ниппельный колпачок на место.
3. Удалите транспортную заглушку, которая закрывает резьбовой штуцер** подключения воды, проверьте наличие уплотнительной прокладки у основания штуцера.
4. Накрутите на резьбовой штуцер бака вентиль I (B1) или вентиль II (B2) до плотного прилегания к уплотнительной прокладке у основания (рис. 16), не прилагая чрезмерное усилие. Уплотнение резьбы не требуется.

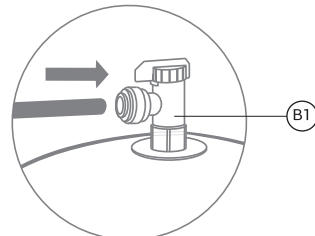

Рис. 16

5. Подсоедините пластиковую трубку к вентилю II (резьбовое подключение) накопительного бака: открутите накидную гайку (Ш) (рис. 17), проденьте пластиковую трубку в отверстие накидной гайки, чтобы трубка вышла на 10-20 мм с другой стороны, установите трубку в резьбовой разъем (Э) вентиля, плотно закрутите накидную гайку (Ш) по резьбе (рис. 18).



Рис. 17

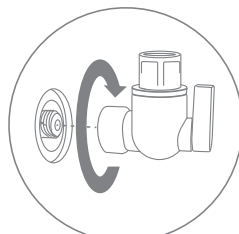

Рис. 18

- При комплектации накопительного бака вентилем I (B1) – см. пункт 5 подключения Металлического бака.
6. Подсоедините пластиковую трубку к корпусу угольного постфилтра, согласно схеме подключения.

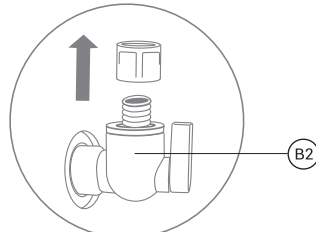
* Изготовителем установлено избыточное давление воздуха в накопительном баке 0,4-0,5 атм. Если давление выше необходимого – стравите воздух, нажимая на клапан ниппеля, при давлении ниже – необходимо подкачать воздух, используя компрессор или обычный велосипедный насос.

** Транспортная заглушка на пластиковом баке без резьбы, вытягивайте транспортную заглушку на себя, слегка поворачивая из стороны в сторону (не стоит применять другой способ удаления заглушки, иначе можно повредить штуцер или резьбу на нем).

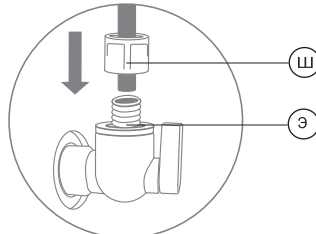
ПЕРВЫЙ ЗАПУСК И ПРОМЫВКА СИСТЕМЫ

При первом запуске изделия, а также после замены сменных элементов или картриджей, рекомендуется промыть систему .

1. Перекройте вентиль накопительного бака, откройте кран чистой воды и подайте водопроводную воду на изделие (откройте адаптер-вентиль). Через 3-5 минут вода будет выходить через кран чистой воды, оставьте кран открытым на 10 минут, затем перекройте выход воды из него и откройте вентиль накопительного бака (на несколько часов), пока накопительный бак не заполнится.
2. Откройте кран чистой воды и слейте из бака всю воду полностью **, затем перекройте выход воды из крана, чтобы снова наполнился накопительный бак. Накопительный бак заполнится чистой водой за несколько часов - скорость заполнения зависит от давления воды в системе водопровода. Система готова к эксплуатации.

Первые несколько дней (до 5 дней) после начала эксплуатации изделия, вода может иметь молочный цвет (вода мутная, не прозрачная) - это обусловлено избыточной аэрацией воды, а именно пузырьками воздуха вытесняемыми из изделия. Как правило, через некоторое время пузырьки воздуха исчезают и вода становится прозрачной.

Внимание! Во время первой недели эксплуатации ежедневно проверяйте систему на предмет обнаружения протечек. При выявлении течи - перекройте подачу воды, сбросьте давление в системе и пересоберите соединение.

ПРИНЦИП РАБОТЫ ИЗДЕЛИЯ

1. Исходная (водопроводная) вода проходит предварительную очистку, проходя через несколько ступеней очистки воды (слева направо):
 - картридж I ступени очистки из вспененного полипропилена (PP) очищает воду от грязи, взвешенных частиц и нерастворимых примесей в воде (до 5 мкм);
 - угольные картриджи МИКС БЛОК (II и III ступеней) удаляют из воды остаточный хлор и хлорорганические примеси, коллоидное железо и железобактерии.
2. Предварительно подготовленная вода подвергается глубокой очистке, проходя через уникальную обратноточную мембрану Aquarogin, и очищает воду от органических и неорганических соединений, бактерий. Оптимальная скорость фильтрации не ниже 28 л/час, рекомендуемое время работы до выхода на оптимальное соотношение пермеата (фильтрата) и отработанной воды (дренаж) составляет не менее 4 часов (предпочтительно 24 часа). Очищенная вода поступает в накопительный бак, а отработанная вода уходит в дренаж.
3. Накопительный бак разделен на две секции: с одной стороны находится воздух, с другой накапливается очищенная вода, обе секции разделены друг от друга мембранной перегородкой. По мере заполнения водой, воздух внутри накопительного бака сжимается, а при последующем открытии крана чистой воды, созданным давлением воздух выталкивает воду из накопительного бака.
4. Выход воды осуществляется через кран чистой воды:
 - при открытии первого переключателя, чистая вода проходит через угольный постфильтр, который эффективно устраняет неприятные привкусы и запахи, вода приобретает оптимальное значение полезных веществ, щелочности и pH;
 - при открытии второго переключателя, чистая вода сперва проходит через угольный постфильтр, а затем поступает на минерализатор Баскон, где вода дополнительно обогащается полезными минеральными солями (кальцием и магнием), в необходимом для человека количестве.
5. Автопереключатель (для системы с помпой - соленоидный клапан) перекрывает подачу исходной воды при максимальном заполнении накопительного бака, что предотвращает постоянный слив воды в дренаж.
6. Реле низкого давления (для системы с помпой) служит для отключения системы обратного осмоса при падении давления или отсутствии воды в водопроводе.

* Дополнительно промывку системы необходимо делать после длительного (больше 10 дней) перерыва в эксплуатации, а также в период обслуживания системы (например, после замены картриджей).

** Не пейте воду, полученную при первом заполнении накопительного бака.

7. Реле высокого давления (для системы с помпой) служит для отключения системы обратного осмоса при заполнении накопительного бака очищенной водой.
8. Контроллер дренажа поддерживает необходимое давление на обратно-осмотической мембране.

ОБСЛУЖИВАНИЕ СИСТЕМЫ ЗАМЕНА КАРТРИДЖЕЙ I, II, III СТУПЕНИ

1. Перекройте подачу воды на входе в изделие и перекройте вентиль воды на накопительном баке.
2. Откройте кран чистой воды для сброса давления в системе.
3. При помощи ключа открутите корпус картриджа (I, II, III ступени) и поменяйте соответствующий картридж. Перед повторной установкой корпуса на место, смажьте уплотнительные кольца на нем вазелином или силиконовой смазкой (не путать с герметиком).
4. Установите корпус с новым картриджем внутри на место и плотно затяните соединение ключом.
5. Перед дальнейшей эксплуатацией, отсоедините пластиковую трубку после всех трех ступеней очистки: удерживая цанговое кольцо прижатым к основанию, аккуратно извлеките пластиковую трубку из посадочного места.
6. Подставьте любую емкость для сбора воды из выходного отверстия, медленно включите подачу воды на изделие. Дождитесь момента, когда вытекающая вода станет чистой, выключите подачу воды.
7. Подсоедините на место пластиковую трубку; для герметизации соединения приложите дополнительное усилие, при этом трубка утопится еще примерно на 3 мм и будет плотно обжата резиновым кольцом фитинга.
8. Подайте воду на систему, через некоторое время вода из крана начнет идти сплошным потоком. Оставьте кран чистой воды открытым на 5-10 минут, затем перекройте выход чистой воды из крана на 2-5 часов.
9. Откройте кран выхода чистой воды, промойте систему еще 5-10 минут^{*}, перекройте кран чистой воды, откройте вентиль накопительного бака.

ЗАМЕНА МЕМБРАНЫ

1. Перед установкой удалите защитную упаковку с новой мембраны. В целях сохранности при транспортировке и хранении она поставляется герметично запаянной.
2. Перекройте подачу воды на вход в систему (перекройте адаптер-вентиль), перекройте вентиль накопительного бака, откройте кран чистой воды для сброса давления внутри системы.
3. Удалите стопорную клипсу, удерживая цанговое кольцо прижатым к основанию фитинга (рис. 19), аккуратно извлеките пластиковую трубку из посадочного места.
4. Открутите крышку корпуса (рис. 20), извлеките отработанную мембрану (рис. 21).



Рис. 19



Рис. 20

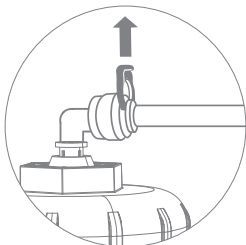

Рис. 21

* Дополнительно промывку системы необходимо делать после длительного (больше 10 дней) перерыва в эксплуатации, а также в период обслуживания системы (например, после замены картриджей).

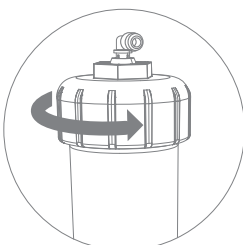
5. Смажьте уплотнительные кольца на новой мембране вазелином или силиконовой смазкой (не путать с герметиком), установите мембрану в корпус, надежно зафиксировав уплотнительные кольца центральной втулки на дне корпуса.
6. Плотно закрутите крышку корпуса мембраны. Подсоедините на место пластиковую трубку; для герметизации соединения приложите дополнительное усилие, при этом трубка утопится еще примерно на 3 мм и будет плотно обжата резиновым кольцом фитинга; зафиксируйте соединение стопорной клипсой.

ЗАМЕНА ПОСТФИЛЬТРА И МИНЕРАЛИЗАТОРА

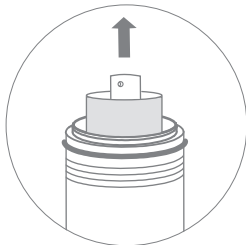
Внимание! Корпус угольного постфильтра или минерализатора не подлежит разборке и регенерации.

1. Удалите стопорную клипсу (при наличии), удерживая цанговое кольцо прижатым к основанию фитинга, аккуратно извлеките пластиковую трубку из посадочного места.
2. Удерживая цанговое кольцо прижатым к основанию фитинга, аккуратно извлеките тройник из посадочного места.
3. Замените отработавший блок (корпус) на новый, соблюдая последовательность (вход/выход).
4. Подключите обратно пластиковую трубку и тройник; для герметизации соединения приложите дополнительное усилие, при этом трубка (тройник) утопится еще примерно на 3 мм и будет плотно обжата резиновым кольцом фитинга; зафиксируйте соединение стопорной клипсой (при наличии).

ДЕЗИНФЕКЦИЯ НАКОПИТЕЛЬНОГО БАКА

1. Перекройте подачу воды на вход в систему (перекройте адаптер-вентиль), перекройте вентиль накопительного бака, откройте кран чистой воды для сброса давления внутри системы, дождитесь пока из крана чистой воды не перестанет литься вода.
2. Отсоедините все трубки от корпуса мембраны, открутите крышку корпуса мембраны, извлеките мембрану, закройте и плотно накрутите обратно крышку корпуса мембраны.
3. Упакуйте мембрану в чистый целлофановый пакет и положите в холодильник на время проведения работ (температура в холодильнике должна быть не ниже +2 °С).
4. Отсоедините трубку от корпуса минерализатора, которая идет на кран чистой воды. Отсоедините от корпуса минерализатора тройник и установите его в крышку корпуса мембраны.
5. Отсоедините от тройника трубку, которая идет на корпус угольного постфильтра, и установите в освободившееся посадочное место тройника свободную трубку крана чистой воды.
6. Отсоедините от тройника, который установлен в корпус угольного постфильтра, трубку идущую на накопительный бак.
7. Установите накопительный бак около мойки, направьте трубку в сливное отверстие и откройте вентиль накопительного бака, чтобы полностью опустошить накопительный бак.
8. Подключите накопительный бак к любому свободному фитингу корпуса мембраны.
9. Отсоедините трубку, которая выходит после блока фильтров предварительной очистки (I, II и III ступени), подсоедините трубку к свободному фитингу корпуса мембраны.
10. Открутите корпуса (II и III ступени) блока предварительной очистки, извлеките из них картриджи, промойте все корпуса изнутри.

11. Равномерно наполните корпуса промывной жидкостью*, установите на место и плотно прикрутите к крышке блока предварительной очистки.
12. Откройте вентиль накопительного бака, перекройте кран чистой воды, медленно подайте воду на систему (откройте адаптер-вентиль), подождите примерно 15-20 минут, пока промывная жидкость не заполнит накопительный бак, перекройте адаптер-вентиль и вентиль накопительного бака.
13. Через 2-3 часа откройте вентиль накопительного бака и кран чистой воды, дождитесь пока из крана чистой воды не перестанет литься вода.
14. Перекройте кран чистой воды и откройте подачу воды на систему (откройте адаптер-вентиль) на 15-20 минут, затем перекройте адаптер-вентиль.
15. Откройте кран чистой воды и слейте всю воду из системы. Повторите все действия из пунктов 12-13 еще один-два раза.
16. Слейте всю воду из системы и накопительного бака, разберите соединения и пересоберите изделие Гейзер Премиум в обратном порядке (см. Рис. 1 или Рис. 2).
17. Установите обратно в корпуса все картриджи и мембрану. Дезинфекция накопительного бака окончена.



Рис. 22. Схема подключения для дезинфекции накопительного бака системы Гейзер Премиум.

* Промывная жидкость: 1. раствор не ниже 3% перекиси водорода (H_2O_2), не менее 2 литров;
 2. раствор гипохлорита натрия ($NaOCl$), например, бытовой отбеливатель на основе хлора 5-10%, или таблетки на основе активного хлора, которые предварительно растворяют в воде.

ТАЛОН

на бесплатную установку изделия
компании ГЕЙЗЕР

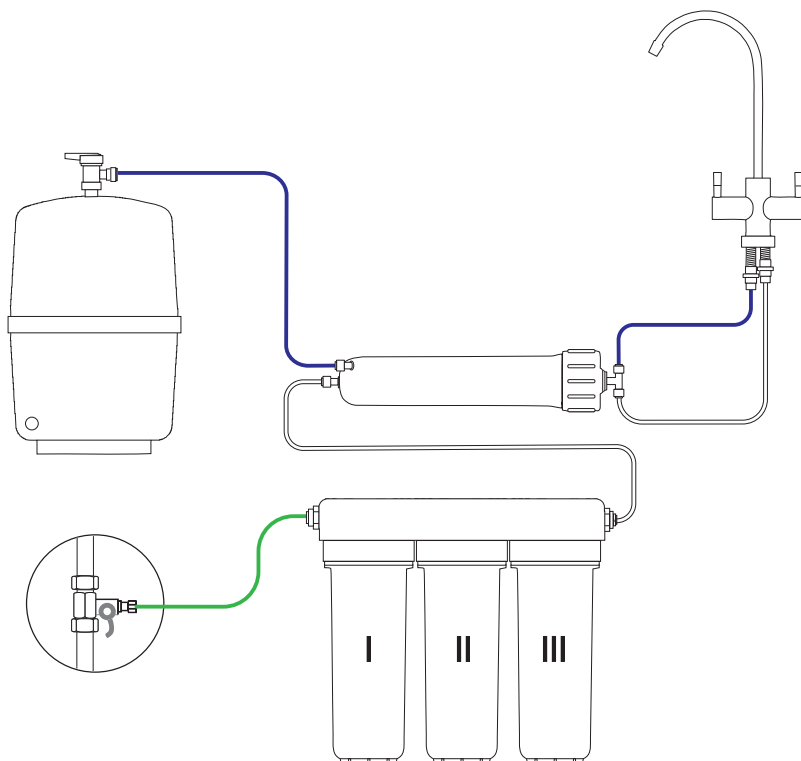
Данный талон дает право на бесплатное подключение бытового стационарного фильтра или многоступенчатой системы очистки воды компании ГЕЙЗЕР в следующих населенных пунктах: Москва (в пределах МКАД), Санкт-Петербург (в пределах КАД, кроме населенных пунктов: Кронштадт, Стрельна, Петергоф, Ломоносов, Лисий Нос и их окрестностей), Ростов-на-Дону, Краснодар, Красноярск, Новосибирск, Уфа, Саратов, Екатеринбург.

Адреса и телефоны сервисной службы представлены на последней странице данной инструкции по эксплуатации.

Стандартное подключение производится бесплатно только на трубы диаметром 1/2 дюйма и при наличии крана для отключения воды непосредственно в квартире. Состоит из следующих видов работ с использованием поставляемого с изделием комплекта для подключения:

- установка тройника-адаптера в подводящую водопроводную трубу;
- установка крана для чистой воды на мойку;
- монтаж изделия и подводящей арматуры;
- проверка системы на герметичность и функциональность.

Отдельно оплачивается:

- Выезд представителя предприятия-изготовителя в нерабочее время.
- Выезд представителя предприятия-изготовителя за пределы зоны, указанной в Талоне на бесплатную установку.
- Подключение к существующим точкам водоснабжения, где не обеспечено гибкое соединение и требуется изменение конструкции трубопровода с применением специального инструмента и дополнительных материалов и комплектующих.
- Установка крана для чистой воды на поверхности, изготовленной из материала, требующего применения специального оборудования (чугун, керамогранит и другие искусственные материалы).

Внимание! В случае самостоятельного подключения фильтра предприятие-изготовитель не несет ответственности и не принимает претензий, вызванных неправильным подключением.

СЕРВИСНАЯ СЛУЖБА

Фильтры для воды Гейзер обладают максимально возможной автономностью, это один из основных принципов нашей работы. Но любые системы требуют периодического внимания со стороны специалистов, поэтому также требуется сервисное обслуживание фильтров очистки воды. Практически всегда решение накопившихся проблем требует вложения больших средств, чем сумма сэкономленная на сервисном обслуживании.

Сервисная служба компании Гейзер не несет ответственности за состояние подводящих водопроводных труб и сантехнической арматуры потребителя. Неудовлетворительное состояние водопроводных труб, сантехнической арматуры и не соблюдение потребителем необходимых для подключения изделия условий, изложенных в данной инструкции по эксплуатации, может послужить основанием для отказа сотрудника сервисной службы компании осуществить подключение изделия, либо может быть предложено проведение дополнительных работ на возмездной основе.

ПЕРЕЧЕНЬ ВОЗМОЖНЫХ НЕИСПРАВНОСТЕЙ И СПОСОБЫ ИХ УСТРАНЕНИЯ

| Возможная неисправность | Причины | Способ устранения | Примечание |
|--|--|---|---|
| Вода не поступает в накопительный бак или поступает медленно | Исчерпан ресурс сменных элементов предварительной очистки воды | Заменить | Приобретаются отдельно, при необходимости, обратитесь в сервисную службу за помощью |
| | Неисправен автопереключатель (соленоидный клапан) | Требуется замена | Обратитесь в сервисную службу |
| | Не срабатывает автопереключатель (посторонний шум) | Заменить, либо подойдет изделие в комплектации с помпой | Нет воды в водопроводе, низкое давление воды |
| | Неисправна помпа (не создает необходимого давления) | Требуется замена | Обратитесь в сервисную службу |
| Вода не поступает из крана или идет медленно | Загрязнены или исчерпали ресурс постфильтр или мембрана | Заменить на новые | Несоответствие водопроводной воды рекомендациям |
| Накопительный бак пустой, но помпа не включается | Неисправно реле высокого давления | Требуется замена | Обратитесь в сервисную службу |
| | Неисправна помпа | | |
| Накопительный бак полный, но вода течет в дренаж | Неисправен автопереключатель, контроллер дренажа | Требуется замена | Обратитесь в сервисную службу |
| Молочный цвет воды (белый цвет, мутная, не прозрачная вода) | Воздух в системе (избыточная аэрация) | Постепенно воздух сам выйдет из системы (ориентировочно, через 5 суток) | Пузырьки воздуха вытесняются из изделия, пока вода не станет прозрачной |

ГАРАНТИЙНЫЙ ТАЛОН НА ПОДКЛЮЧЕНИЕ

остается у потребителя



Модель фильтра _____ Дата установки «__» _____ 20__ г.

Адрес установки _____

ФИО представителя _____ Подпись _____

Стандартное подключение ДА НЕТ

(причина отказа)

Выполнены дополнительные работы: _____

АКТ ВЫПОЛНЕННЫХ РАБОТ

забирается представителем сервисной службы



Модель фильтра _____ Дата установки «__» _____ 20__ г.

Адрес установки _____

ФИО представителя _____ Подпись _____

Стандартное подключение ДА НЕТ

(причина отказа)

Выполнены дополнительные работы: _____

ФИО потребителя _____

Контактный телефон _____ / e-mail _____

Согласен получать информацию о специальных предложениях компании (e-mail)

Претензий к установке не имею _____

(подпись потребителя)

ГАРАНТИЙНЫЕ ОБЯЗАТЕЛЬСТВА

Гарантийный срок системы Гейзер Премиум – 3 года с даты продажи. При отсутствии даты продажи и штампа торгующей организации, срок гарантии исчисляется с даты изготовления изделия. Гарантия не распространяется на сменные элементы.

Замена картриджей по гарантии, при обнаружении в них заводских дефектов, производится только после проведения экспертизы представителями сервисной службы.

Изготовитель снимает с себя ответственность за работу изделия и возможные последствия в случаях, если:

- дефекты, возникли по вине потребителя или третьих лиц в результате нарушений правил перевозки, хранения, монтажа и условий эксплуатации, указанных в данной инструкции по эксплуатации;
- имеются недостатки работ по монтажу, выполняемых в момент подключения, равно как и после монтажа, повлекшие причинение вреда здоровью и/или имуществу потребителя либо третьих лиц по причине нарушения нормативов, требований и инструкций по установке и эксплуатации;
- технические параметры изделия не находятся в пределах, установленных изготовителем в данной инструкции;
- изделие или комплектующие имеют механические повреждения;
- при подключении и эксплуатации не соблюдались требования данной инструкции;
- преждевременный выход из строя частей изделия произошел по причине несвоевременной замены комплектующих или эксплуатации изделия в условиях, не соответствующих требованиям к исходной воде, установленных данной инструкцией;
- потребителем были самостоятельно внесены изменения в конструкцию, в ходе ремонта или модернизаций изделия;
- картриджи выработали свой ресурс;
- изделие использовалось не по назначению (для очистки агрессивных жидкостей);
- имели место обстоятельства непреодолимой силы и другие случаи, предусмотренные законодательством.

Срок службы системы – 10 лет. По истечении срока службы товара необходимо произвести его демонтаж и утилизацию, т.к. в следствии естественного износа материалов, товар может представлять опасность для жизни и/или здоровья потребителя и/или может причинить вред его имуществу или окружающей среде. По истечении срока службы производитель перестает нести ответственность во всех случаях его дальнейшей эксплуатации.

Срок хранения, при соблюдении условий хранения - 3 года с даты изготовления.

ХРАНЕНИЕ И ТРАНСПОРТИРОВКА ИЗДЕЛИЯ

Предохраняйте изделие от ударов, падений, воздействия прямого солнечного света и отрицательных температур.

Транспортировка фильтра допускается в любых закрытых транспортных средствах (кроме неотапливаемых отсеков самолетов) в соответствии с правилами и нормами перевозки, действующими на данном виде транспорта.

Хранение изделия производится в упакованном виде, на расстоянии не менее 1 метра от отопительных приборов, при температуре от +4 до +25 °С.

Не допускается воздействие аэрозолей, агрессивных и пахучих веществ.

Утилизация в соответствии с санитарными, экологическими и иными требованиями, установленными национальными стандартами в области охраны окружающей среды.

МЕРЫ ПРЕДОСТОРОЖНОСТИ

ХРАНЕНИЕ И ТРАНСПОРТИРОВКА ИЗДЕЛИЯ

Предохраняйте изделие от ударов, падений, воздействия прямого солнечного света и отрицательных температур.

Транспортировка фильтра допускается в любых закрытых транспортных средствах (кроме неотапливаемых отсеков самолетов) в соответствии с правилами и нормами перевозки, действующими на данном виде транспорта.

Хранение изделия производится в упакованном виде, на расстоянии не менее 1 метра от отопительных приборов, при температуре от +4 до +25 °С.

Не допускается воздействие аэрозолей, агрессивных и пахучих веществ.

Утилизация в соответствии с санитарными, экологическими и иными требованиями, установленными национальными стандартами в области охраны окружающей среды.

МЕРЫ ПРЕДОСТОРОЖНОСТИ



Рис. 23. Электрическая схема подключения системы обратного осмоса для моделей с помпой

ГАРАНТИЙНЫЙ ТАЛОН

Дата выпуска

Заполняет торгующая организация

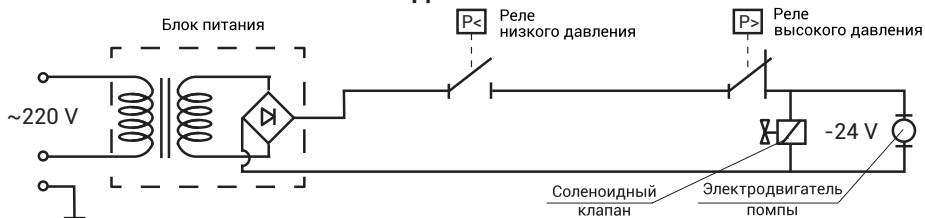
Дата продажи

Штамп магазина

Изготовитель: ООО «АКВАТОРИЯ»

195279, Россия, г. Санкт-Петербург, ш. Революции, д. 69, корп. 6, лит. А

Почтовый адрес: 195279, г. Санкт-Петербург, а/я 379

Тел.: +7 (812) 605-00-55, e-mail: office@geizer.com

www.geizer.com



ГЕЙЗЕР ПРЕМИУМ

ТУ 28.29.12-044-48981941-2021

Адреса сервисной службы:

Санкт-Петербург, ш. Революции, 69, корп. 6, лит. А

Москва, ул. Южнопортовая, 7, стр. 12

Ростов-на-Дону, ул. Вавилова, 67А

Краснодар, ул. Красных Партизан, 459

Красноярск, ул. Глинки, 37 Д, офис 2-1

Новосибирск, Северный проезд, 33

Уфа, ул. 50-летия Октября, 28

Саратов, ул. Большая Казачья, 39

Екатеринбург, ул. Амундсена, 52

Латвия, Рига, ул. Саламандрас, 1, LV-1024

Сербия, Белград, Бульвар Южный, 136

Румыния, Бухарест, Сектор 2, ш. Морарилор, 1, здание 7, оф.140

Казахстан, Алматы, пр. Райымбека, 221/2

+7 (812) 605-00-55

+7 (495) 380-07-45

+7 (863) 206-17-91

+7 (863) 206-17-94

+7 (861) 221-05-82

+7 (861) 221-13-64

+7 (391) 264-95-43

+7 (383) 335-78-50

+7 (347) 229-48-91

+7 (8452) 49-27-70

+7 (343) 318-26-39

+371 (67) 565-300

+381 (11) 744-20-77

+40 (317) 10-17-90

+7 (727) 313-29-68