

# **ВОЗДУШНЫЕ КОМПРЕССОРЫ СЕРИИ 86/87R**



**ИНСТРУКЦИЯ ПО ЭКСПЛУАТАЦИИ**

Уважаемый Клиент:

Благодарим Вас за покупку нашего оборудования. Он изготовлен по самым высоким стандартам с использованием качественных материалов. Пожалуйста, следуйте всем рекомендациям по обслуживанию, эксплуатации и указаниям по технике безопасности и вы получите годы бесперебойной службы.



## ВНИМАНИЕ



**ПОЖАЛУЙСТА, ПРОЧИТАЙТЕ ЭТО РУКОВОДСТВО ПОЛНОСТЬЮ ПЕРЕД УСТАНОВКОЙ И ИСПОЛЬЗОВАНИЕМ ДАННОГО ПРОДУКТА. СОХРАНИТЕ ДАННОЕ РУКОВОДСТВО ДЛЯ ИСПОЛЬЗОВАНИЯ В БУДУЩЕМ.**

## КРИТЕРИИ И ЦЕЛИ ИСПОЛЬЗОВАНИЯ КОМПРЕССОРА

- Работает при температуре от +5 °C до +40 °C (32 ° F - 104 ° F).
- Оберегайте устройство от попадания грязи и влаги.
- Не используйте для перекачки горючие или взрывоопасные газы.
- Защитите окружающие предметы от вытяжного воздуха.

Отработанный воздух может сильно нагреться.

- Агрессивные газы и твердые частицы материала приводят к повреждению устройства. Водяной пар, загрязняющие вещества на масляной основе или другие жидкости должны быть отфильтрованы.
- Безмаслянный насос не требует смазки.

<b>! ВНИМАНИЕ</b>	
	
<b>Опасность Поражения Электрическим Током</b>	
<b>Отключите Электропитание перед установкой этого продукта. Устанавливайте изделие в местах, где оно не будет контактировать с водой или другими жидкостями. Устанавливайте изделие в местах, где оно будет защищено от погодных условий. Необходимо заземление данного продукта. Несоблюдение этих инструкций может привести к смерти, пожару или поражению электрическим током.</b>	

**Правильная установка-это ваша ответственность.**

**Убедитесь, что у вас есть соответствующие условия установки.**

**Не перекрывайте поток воздуха.**

**Блокирование потока воздуха над компрессором может привести к его перегреву.**

## НАЗНАЧЕНИЕ КОМПРЕССОРА

Воздушный компрессор предназначен для нагнетания воздуха и некоторых газов в водные магистрали или емкости с давлением до 0,6 МПа (6 атм).

## КОНСТРУКЦИЯ И РАБОТА КОМПРЕССОРА

Электродвигатель, размещенный в корпусе, питается от сети переменного тока с напряжением 220В. Для охлаждения двигателя, служит вентилятор, крепящийся на валу с торца. Сверху корпуса смонтирован конденсатор необходимый для запуска электродвигателя.

Вращательное движение вала двигателя с помощью эксцентрикового механизма передается поршню, двигающемуся возвратно-поступательно. Во время опускания поршня создается разрежение, благодаря которому закрывается клапан камеры нагнетания, открывается клапан камеры всасывания, и воздух из атмосферы засасывается в цилиндрическую полость под поршнем. Когда поршень начинает подниматься, давление в полости повышается, поэтому клапан камеры всасывания закрывается, открывается клапан камеры нагнетания и сжатый воздух поступает сначала в нее, а затем в линию нагнетания.

Камеры всасывания и нагнетания образованы благодаря специальной конструкции крышки, стальной перегородки с пружинными пластинами-клапанами и фигурной резиновой прокладке, разделяющей и герметизирующей камеры.

Камеры всасывания и нагнетания образованы благодаря специальной конструкции крышки, стальной перегородки с пружинными пластинами-клапанами и фигурной резиновой прокладке, разделяющей и герметизирующей камеры.

Во всасывающее отверстие (INLET) с резьбой 1/4" вкручен фильтр с войлочными кольцами, задерживающими пыль и прочие загрязнения воздуха.

В отверстие камеры нагнетания (OUTLET) вкручивается штуцер с обратным клапаном, соединяющийся с помощью шланга с водопроводной трубкой.

Для управления включением или отключением компрессора он блокируется датчиком потока, который отключает компрессор при отсутствии расхода воды через трубопровод.

Для снижения объема нагнетаемого воздуха следует выкрутить из крышки винт-заглушку на стороны камеры нагнетания. В свободное отверстие необходимо вкрутить воздушный вентиль или шайбу с отверстием заданного размера, которые будут стравливать лишний воздух. Вариант с вентиляем намного предпочтительнее, так как позволяет осуществлять плавное регулирование производительности.

## МОНТАЖ

Компрессор монтируется на кронштейне, закрепляемом на стене или раме. Для снижения уровня шума и вибраций следует применять резиновые прокладки (виброопоры), которые входят в монтажный комплект артикул: **86R Kit**. Для сбора необходима лента фторопластовая ФУМ, в случае обнаружения других материалов гарантия не распространяется.

- Подвод сжатого воздуха в водопроводную магистраль следует осуществлять по толстостенному армированному шлангу, либо по трубам из полипропилена или поливинилхлорида, предназначенным для работы при давлениях до 6 атм.
- Для электропитания компрессора на стене необходимо установить евророзетки с заземлением. При блокировании компрессора с датчиком следует разъединить контакты одного из проводов компрессора и соединить их с проводами датчика.

## УКАЗАНИЯ ПО БЕЗОПАСНОЙ ЭКСПЛУАТАЦИИ

- Компрессор по конструкции соответствует действующим стандартам безопасности.
- Компрессор в любое время должен быть доступен для пользования и сервисных работ. Доступ к нему не должен загромождаться или блокироваться.
- Требуется повышенное внимание к надежности соединений в напорной линии компрессора. Необходимо исключить попадание воды внутрь корпуса и на обмотку электродвигателя.

Электродвигатель имеет термозащиту, отключающую его при перегреве. Повторное включение происходит автоматически, когда защита выключается.

## ОБСЛУЖИВАНИЕ КОМПРЕССОРА

Для проведения сервисных работ компрессор должен быть обесточен.

При забивании фильтра всасывающей линии, необходима прочистка или замена фильтрующих колец. Периодичность этой процедуры сильно зависит от загрязненности окружающего воздуха. На ее необходимость может указать снижение его производительности. Для объективной оценки состояния воздушного фильтра следует установить на всасывающей и нагнетательной камере - манометры.

Тефлоновую прокладку на поршне следует менять каждые 12 000 часов.

Графитовые подшипники следует менять после 20 000 – 25 000 часов эксплуатации.

Компрессор не требует смазки, что значительно облегчает его эксплуатацию

## ПОДКЛЮЧЕНИЕ К СЕТИ И ЗАПУСК

Для начала работы вилку компрессора воткнуть в розетку с соответствующими электротехническими параметрами.

При наличии расхода воды через трубопровод, на котором установлен датчик потока, компрессор включает и начинает подавать сжатый воздух в водопровод.

Дальнейшее включение и выключение компрессора происходит автоматически по сигналу датчика потока.

## СБОРКА МОНТАЖНОГО КОМПЛЕКТА

Будьте внимательны, не затягивайте сильно фитинги, чтобы не треснула головная часть компрессора.

1. Соедините ниппель, манометр, клапан регулирования воздуха (ARV) и обратный клапан с коллектором, используя ленту фторопластовую ФУМ.
2. Соедините трубку с обратным клапаном, используя переходник с внутренней резьбой.
3. Отмерьте необходимое количество трубки и повторите пункт 2.
4. Удалите заглушки воздушного компрессора, используя 1/4" ключ.
5. Вверните четыре резиновые виброопоры в основание насоса.
7. Используя крепежные гайки, закрепите насос на кронштейне.
8. Воздушный компрессор полностью собран, и теперь можно отрегулировать давление на выходе.

### Монтажный комплект в сборе

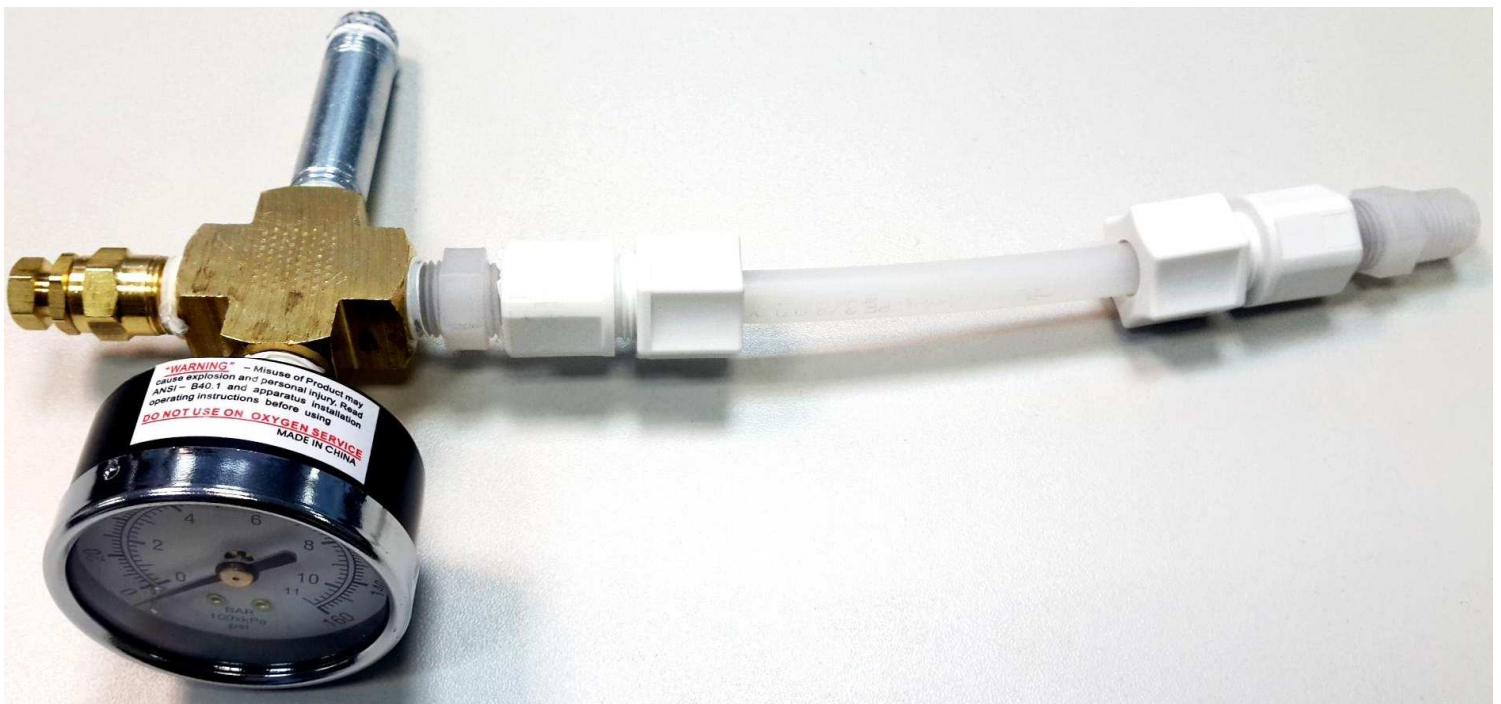

## Состав монтажного комплекта:

Манометр - 1 шт.



Коллектор – 1 шт.

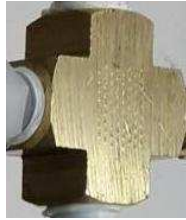

Ниппель – 1 шт.



Переходник с внутренней резьбой – 2 шт.



Регулятор потока – 1 шт.



Обратный клапан – 2 шт.



Вибропоры – 4 шт.



Кронштейн – 1 шт.



## Условия эксплуатации и технические характеристики:

УРОВЕНЬ ШУМА	<u>менее 65 db(A)</u>
ТЕМПЕРАТУРА ОКРУЖАЮЩЕГО ВОЗДУХА	<u>+5<sup>0</sup>C - +40<sup>0</sup>C</u>
ВЛАЖНОСТЬ	<u>20% - 80%</u>
СОДЕРЖАНИЕ ПЫЛИ	<u>ОТСУТСТВИЕ</u>
НАПРЯЖЕНИЕ ПИТАНИЯ	<u>100-120V/200-240V 50HZ</u>
ЧАСТОТА ВРАЩЕНИЯ ВАЛА ДВИГАТЕЛЯ	<u>1425 ОБ/МИН</u>

## Спецификации:

МОДЕЛЬ	КОЛИЧЕСТВО ЦИЛИНДРОВ	P, kW	I, A	M, КГ	ЕМКОСТЬ КОНДЕНСАТОРА		РАЗМЕРЫ, ММ
					МКФ	VOLT	
<b>86R123-141R-N270X</b>	<b>1</b>	<b>0.09</b>	<b>2.0/1.0</b>	<b>6.8</b>	<b>15</b>	<b>370</b>	<b>194,2x126,9x179,8</b>

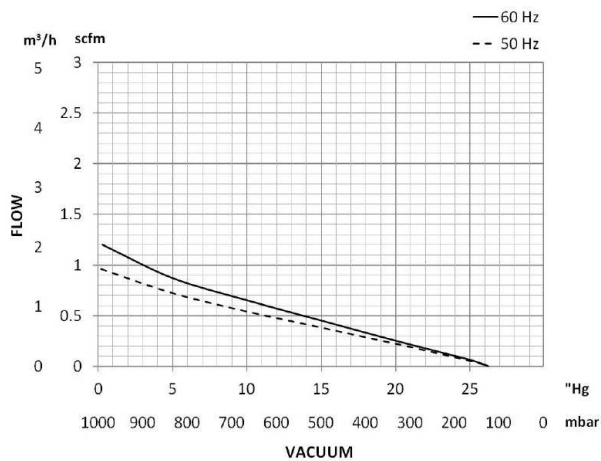
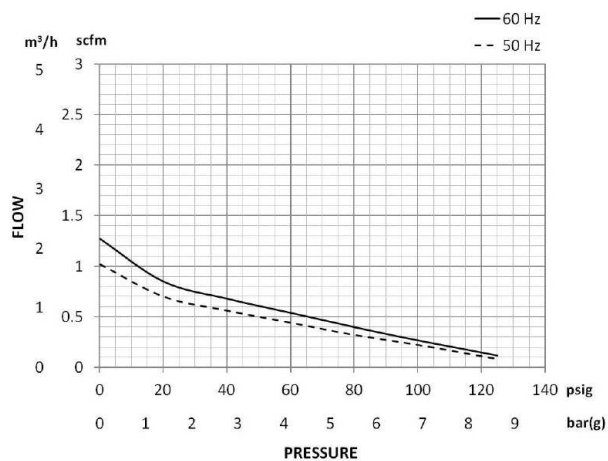



МОДЕЛЬ	КОЛИЧЕСТВО ЦИЛИНДРОВ	P, kW	I, A	M, КГ	ЕМКОСТЬ КОНДЕНСАТОРА		РАЗМЕРЫ, ММ
					МКФ	VOLT	
86R142-141R-N270X	1	0.19	3.2/1.8	6.8	30	370	194,2x126,9x179,8

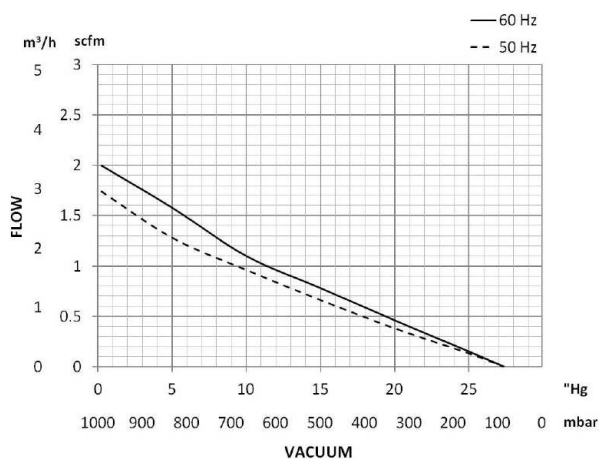
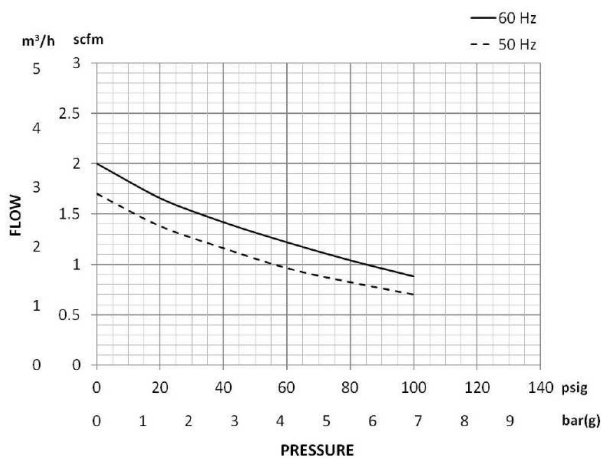

МОДЕЛЬ	КОЛИЧЕСТВО ЦИЛИНДРОВ	МОЩНОСТЬ, kW	ТОК, А	ВЕС, КГ	ЕМКОСТЬ КОНДЕНСАТОРА		РАЗМЕРЫ, ММ
					МКФ	VOLT	
87R642-141R-N470X	2	0.37	4.8/2.4	8.6	30	370	242,3x126,9x179,8

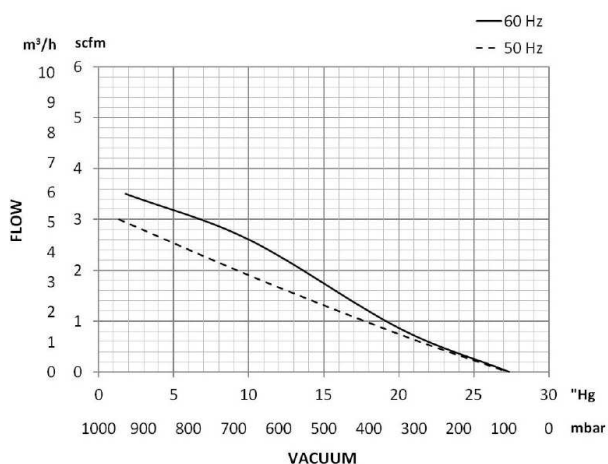
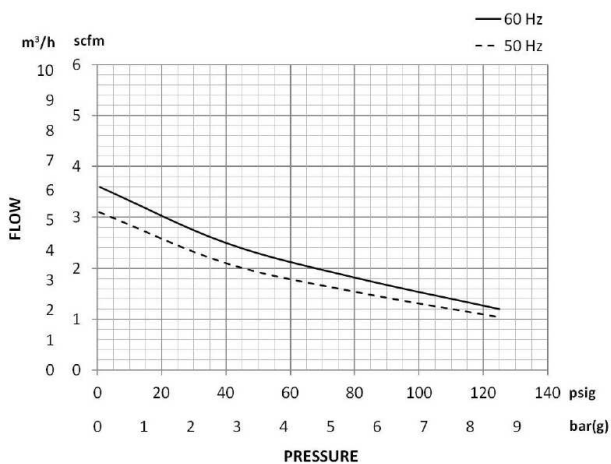

## Габаритные и установочные размеры:

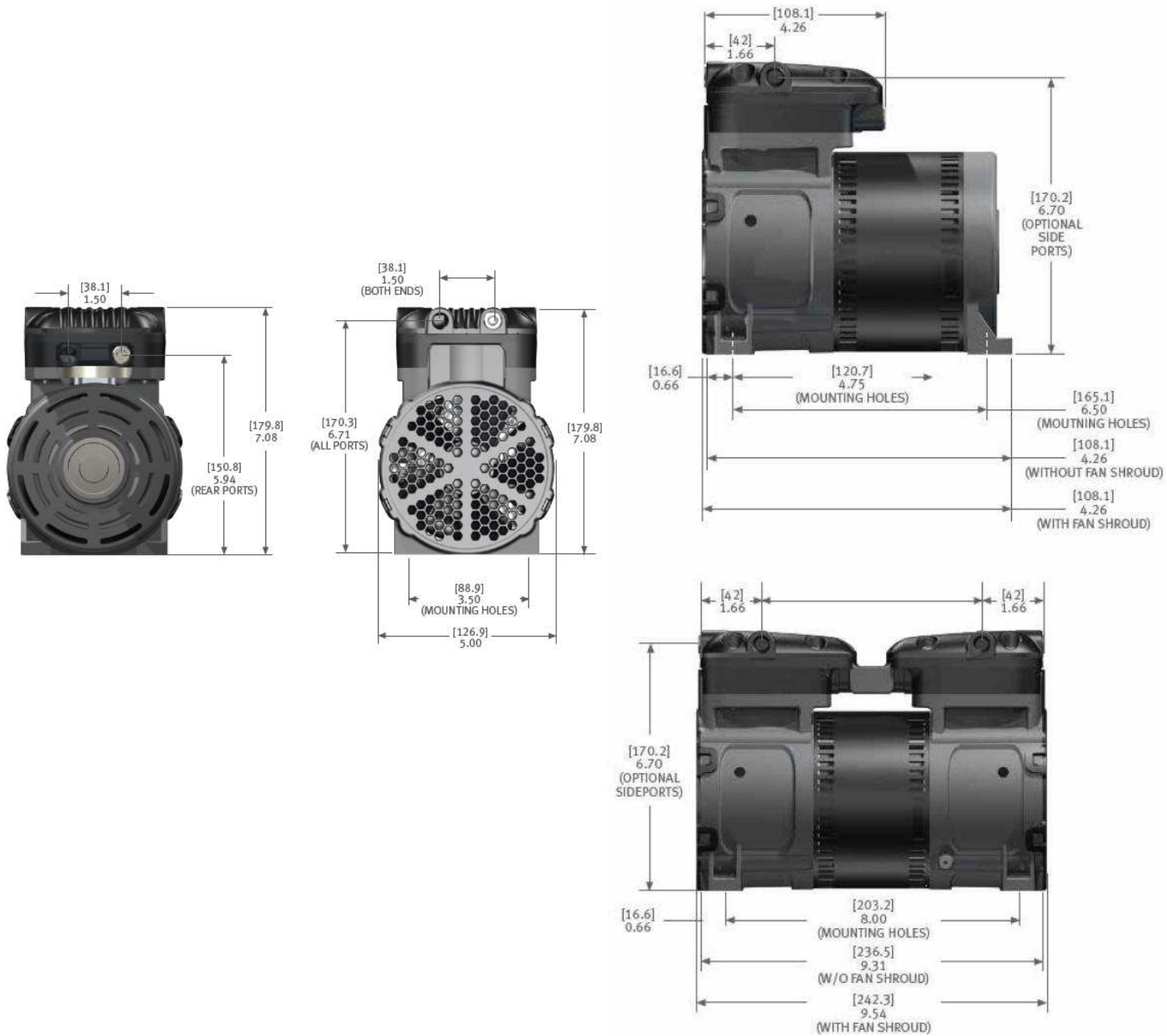

ВНЕШНИЙ ВИД КОМПРЕССОРА, ДЕТАЛИ И ИНФОРМАЦИЯ ДЛЯ ЗАКАЗА:

**СЕРИЯ 86/87R**

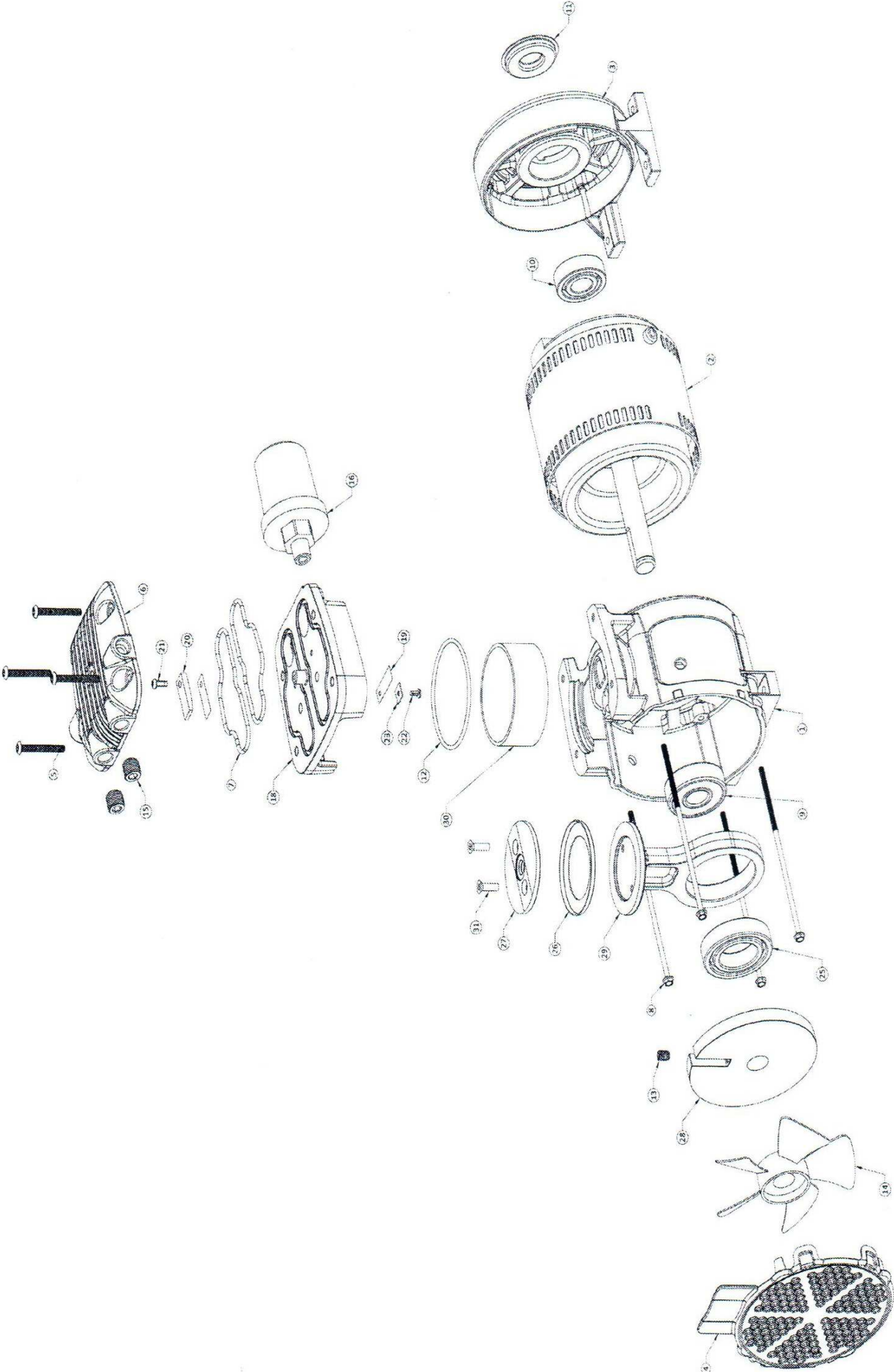

№	Описание	Кол-во	86R1	87R1
1	Корпус	1	***	***
2	Двигатель	1	***	***
3	Задняя часть корпуса	1	***	***
4	Крышка вентилятора	1	***	***
5	Винт оголовка	4	AP136	AP136
6	Оголовок	1	AP704A	AP704A
7 рк	Уплотнительное кольцо	1	<b>K961</b>	<b>K962</b>
8	Болт двигателя	1	***	***
9	Подшипник	1	***	***
10	Подшипник	1	***	***
11	Заглушка задней части корпуса	1	AP710	AP710
12 рк	Уплотнительное кольцо оголовка	2	<b>K961</b>	<b>K962</b>
13	Винт	1	BB602C	BB602C
14 рк	Вентилятор	1	AP108A	AP108A
15	Заглушка трубки	2	BA503	BA503
16	Фильтр	1	B300A	B300A
<b>Пластина клапана в сборе (18-23) Варьируется, обратитесь на завод-изготовитель</b>				
18	Пластина клапана	1	***	***
19 рк	Лепестковый клапан	2	<b>K961</b>	<b>K962</b>
20	Ограничитель клапана	1	AP110A	AP110A
21	Винт клапана	1	AP305	AP304
22	Винт клапана	1	AP304	AP305
23 рк	Фиксатор клапана	1	<b>K961</b>	<b>K962</b>
<b>Шток в сборе (25-29 и 31) Варьируется, обратитесь на завод-изготовитель</b>				
25	Подшипник	1	***	***
26 рк	Тарельчатое основание	1	<b>K961</b>	<b>K962</b>
27	Фиксирующая пластина	1	***	***
28	Эксцентрик	1	***	***
29	Шток	1	***	***
30 рк	Цилиндр	1	<b>K961</b>	<b>K962</b>
31 рк	Винт тарельчатого основания	1	<b>K961</b>	<b>K962</b>

**Рк-** Ремонтный комплект

ВНЕШНИЙ ВИД КОМПРЕССОРА, ДЕТАЛИ И ИНФОРМАЦИЯ ДЛЯ ЗАКАЗА:

СЕРИЯ 86/87R - TWIN

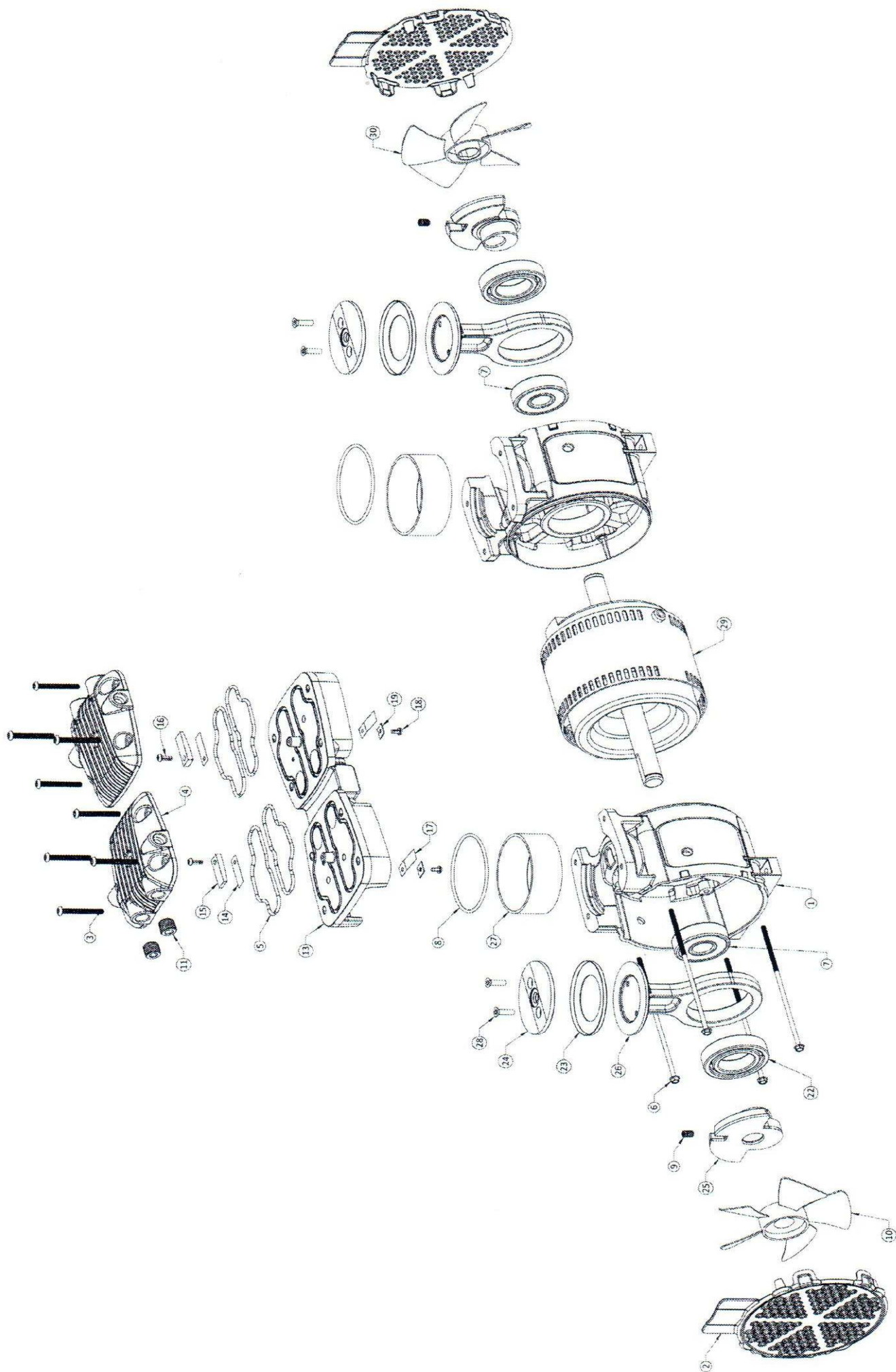

№	Описание	Кол-во	86R6	87R6
1	Корпус	2	***	***
2	Крышка вентилятора	2	AP709	AP709
3	Винт оголовка	8	AP136	AP136
4	Оголовок	2	AP704A	AP704A
5 рк	Уплотнительное кольцо оголовка	4	<b>K963</b>	<b>K964</b>
6	Болт двигателя	1	***	***
7	Подшипник	2	***	***
8 рк	Уплотнительное кольцо цилиндра	2	<b>K963</b>	<b>K964</b>
9	Установочный винт	2	BB602C	BB602C
10	Вентилятор	1	AP108A	AP108A
11	Заглушка трубки	2	BA503	BA503
<b>Пластина клапана в сборе (13-19) Варьируется, обратитесь на завод-изготовитель</b>				
13	Пластина клапана	1	***	***
14 рк	Лепестковый клапан	2	<b>K963</b>	<b>K964</b>
15	Ограничитель клапана	2	AP110A	AP110A
16	Винт клапана	2	AP305	AP305
17 рк	Лепестковый клапан	2	<b>K963</b>	<b>K964</b>
18	Винт клапана	2	AP304	AP304
19	Фиксатор клапана	2	AF819A	AF819A
20	Заглушка	1	AP711	AP711
<b>Шток в сборе (22-26 и 28) Варьируется, обратитесь на завод-изготовитель</b>				
22	Подшипник 6006	1	***	***
23 рк	Тарельчатое основание	1	<b>K963</b>	<b>K964</b>
24	Фиксирующая пластина	1	***	***
25	Эксцентрик	1	***	***
26	Шток	1	***	***
27 рк	Цилиндр	2	<b>K963</b>	<b>K964</b>
28 рк	Фиксирующий винт	4	<b>K963</b>	<b>K964</b>
29	Двигатель	1	***	***
30	Вентилятор	1	AP108	AP108

**Рк-** Ремонтный комплект